



ALARDS
MASKING SOLUTIONS

2018



Maskeringen



Maskeertape



Ophanghaken



Diverse producten



ALARDS
MASKING SOLUTIONS

Uw specialist in hittebestendige afdekmaterialen en ophanghaken

Inhoud catalogus	Geldig vanaf 01.08.2017
Valuta	Euro (€)
Prijzen	Excl. BTW
Betaling	30 dagen netto
BTW.-Nr.	NL 159994421B01
Kvk-Nr.	14121621
Korting	Volgens vooraf gemaakte overeenkomsten
Bankrelatie	Rabobank Horst-Venray
	IBAN: NL 30 RABO 0153 1554 34
	SWIFT-BIC: RABONL2U
Onder voorbehoud van	Drukfouten, vergissingen, veranderingen in grondstofprijzen en verandering in aanverwante kosten.



Lochtstraat 14
NL-5962 AK Melderslo



+31 (0) 6-48222181



info@alards-masking.nl



www.alards-masking.nl

Foto Index Maskeringen 1/3



Maskeerkappen
Pagina 12-16



Maskeerkappen met grip
Pagina 17



Kappen met rand
Pagina 18

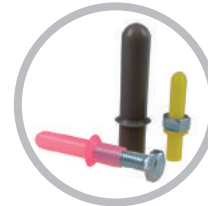

Metrische Kappen met
kraag Pagina 18



Siliconen Kappen
Pagina 19



Kappen met gat
Pagina 20



Ventilatiekappen met grip
Pagina 20



Buisseindkappen
Pagina 21



EZY kappen met rand
Pagina 22-23



Doortrekpluggen/kappen
met grip (Design patent)
Pagina 23

„NIEUW“

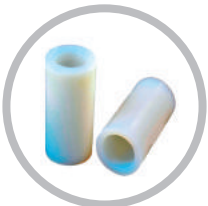

Maskeerkappen specials
Pagina 24-27



Kegelkappen
Pagina 28



Kappen met kraag
conisch Pagina 28-29

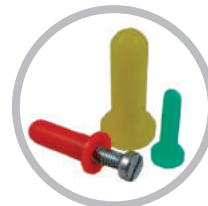

Kappen met kraag
Pagina 29



Vlakstekkerkappen
Pagina 30

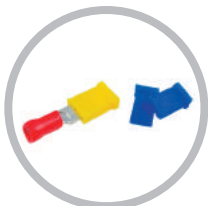

Vlakstekkerkappen met
kraag Pagina 30



Vlakstekkerkappen
conisch Pagina 31

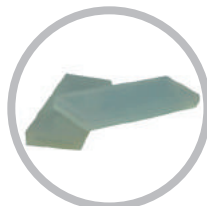

Vierkant Kappen specials
Pagina 31-32



Fietskappen
Pagina 33



Fietskappen met grip
Pagina 33



Kappen/Pluggen
hol conisch Pagina 33



Metrische zeskantkappen
(Design patent)
Pagina 34

„NIEUW“



Vinyl kappen
Pagina 34



Kautschuk kappen
Pagina 35



Conische pluggen
Pagina 36-38

Foto Index Maskeringen 2/3



Conische pluggen met rand Pagina 38

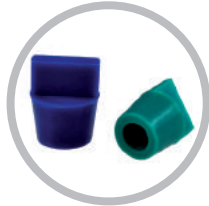

Conische pluggen hol met grip Pagina 39



Conische pluggen met grip Pagina 39

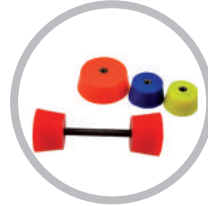

Conische pluggen met schroefdraad Pagina 40



Schroefdraadstangen Pagina 40



Conische trekpluggen (extra zacht) Pagina 41



Lamellen pluggen Pagina 41



Conische pluggen hol Pagina 42



Multipluggen Pagina 43



Muizenstaart Pagina 43



Conische pluggen Pagina 44

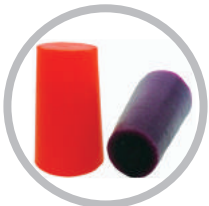

Conische pluggen Kautschuk Pagina 45



Conische pluggen specials Pagina 46-47



Schroefdraadpluggen metrisch met zeskant (Design patent) Pagina 48



Kombipluggen metrisch Pagina 48



Conische Schroefdraadpluggen Pagina 49



Schroefoog met flens Pagina 49



Metrische pluggen Pagina 50



Metrische pluggen hol Pagina 51

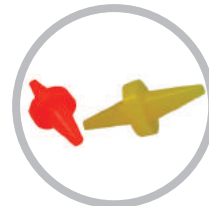

Dubbelstoppen met rand Pagina 52



Dubbelstoppen met rand metrisch Pagina 53



Vierkantpluggen conisch met grip (Design patent) Pagina 53



Doortrekpluggen Pagina 54-57



Doortrekpluggen hol Pagina 57



Doortrekpluggen metrisch Pagina 58

"NIEUW"

"NIEUW"

Foto Index Maskeringen 3/3



Doortrekpluggen met kraag Pagina 58



Doortrekpluggen metrisch met rand en grip Pagina 59



Doortrekpluggen met dubbele kraag Pagina 60



Doortrekpluggen conisch/hol (Design patent) Pagina 61

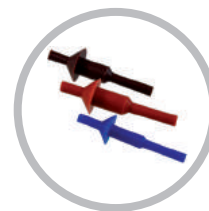

Doortrekpluggen met rand Paginas 62, 63



Discs voor doortrekpluggen met ring Pagina 62



Schroefdraadpluggen Pagina 64



Cylindrische siliconen ringen Pagina 65



Siliconen slang Pagina 68-69

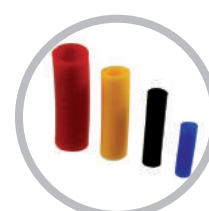

Slang stukken Pagina 70

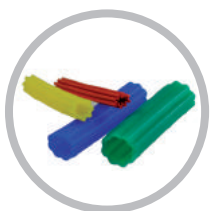

Startube flexibele slang Pagina 70



U-Profiel Pagina 71

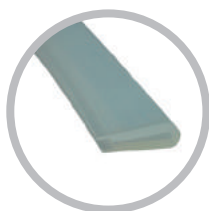

U-Profiel met schaduwrand Pagina 71



Klemprofiel Pagina 72



Vierkant schuimsnoer Pagina 72



Schuimsnoer Pagina 73

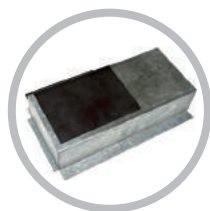

Magneetfolie Pagina 74



Siliconenplaat massief Pagina 74



EPDM kappen Pagina 76-78



EPDM metrische pluggen Pagina 78



EPDM schroefdraadpluggen Pagina 79



EPDM conische pluggen Pagina 80-81



EPDM trekpluggen Pagina 82-84



Holle EPDM trekpluggen Pagina 84-85



LDPE zelftappende pluggen Pagina 85

Foto Index Maskeertape 1/2

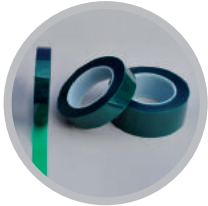

PT220 polyester
tape groen 220°C
Pagina 88-89

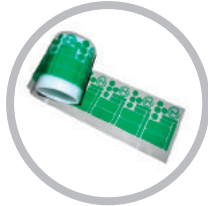

PT220 stansvormen
220°C Pagina 89

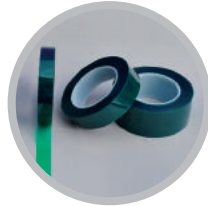

PT220-S polyester
tape groen 220°C
Pagina 90-91

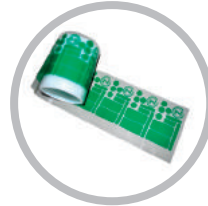

PT220-S stansvormen
220°C Pagina 91

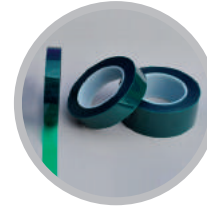

PT219 polyester
tape groen 220°C
Pagina 92-93



PT219 stansvormen
220°C Pagina 93

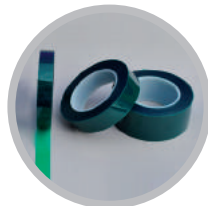

PT219-S polyester
tape groen 220°C
Pagina 94-95

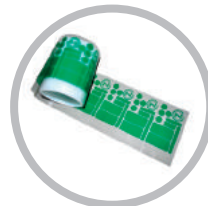

PT219-S stansvormen
220°C Pagina 95

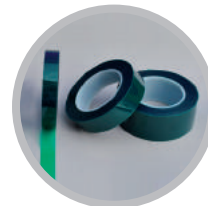

PC20 polyester
tape groen 220°C
Pagina 96-97

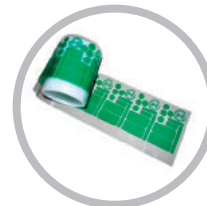

PC20 stansvormen
220°C Pagina 97

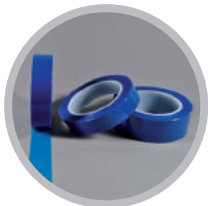

BT220 polyester tape
220°C blauw
Pagina 98-99

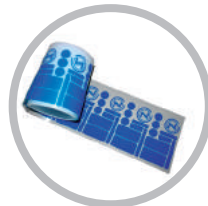

BT220 stansvormen
220°C Pagina 99



RS100 polyester tape
220°C rood
Pagina 100-101



RS100 stansvormen
220°C Pagina 101



KT260 polyamide tape
260°C Pagina 102-103

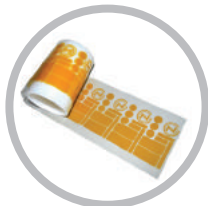

KTD260 stansvormen
260°C Pagina 103



KTD260 polyamide tape
260°C Pagina 104-105



KTD260 stansvormen
260°C Pagina 105



80°C crêpe tape
Pagina 106



100°C crêpe tape
Pagina 107



120°C crêpe tape water-
bestendig Pagina 108-109



CT120 stansvormen 120°C
Pagina 109



150°C crêpe tape
Pagina 110-111



CT150 stansvormen 150°C
Pagina 111

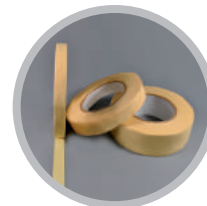

220°C crêpe tape
Pagina 112

Foto Index Maskeertape 2/2

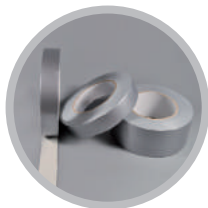

DUC tape 80°C
Pagina 113



Glasvezeltape 260°C
Pagina 114



Glasvezeltape 280°C
Pagina 115

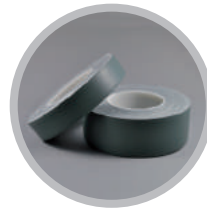

Weefseltape
180°C Pagina 116



Aluminium/Glasvezeltape
270°C - 400°C Pagina 117



Aluminiumtape met
schutlaag 120°C
Pagina 118



Teflontape 260°C
Pagina 119



Maskeertape CZ-RK628
Vinyl groen 130°C
Pagina 120-121



CZ-RK628 stansvormen
130°C Pagina 121



Removable tape rood
80°C Pagina 122



Removable tape
60°C Pagina 123



Groene polyester discs
met slitback 220°C Pagina
124-125



Groene polyester discs
220°C (industrierollen)
Pagina 125



Polyester stickers PT220-S
groen 220°C deels met
slitback Pagina 126



Groene polyester discs met grip
220°C (gepatenteerd)
Pagina 127

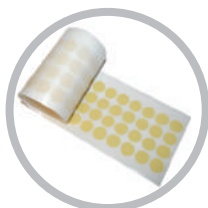

Crêpe discs 150°C-175°C
Pagina 128



Crêpe stickers CT150
150°C-175°C met
slitback Pagina 129

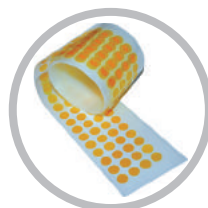

Polyamide discs 260°C
Pagina 130-131

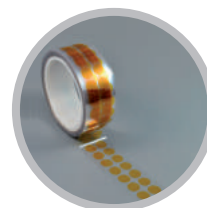

Polyamide discs 260°C
Slitback Pagina 131



Staansvormen op drager
260°C Pagina 131

„NIEUW“

„NIEUW“

„NIEUW“

„NIEUW“

Foto Index Ophanghaken



Standaard haken B-Maxi
Pagina 136

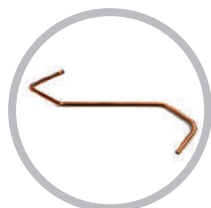

Standaard haken B-Maxi
90° Pagina 137



Standaard haken C-Maxi
Pagina 138



Standaard haken C-Maxi
90° Pagina 139



Buisveerhaken
Pagina 140



Klemhaken
Pagina 140

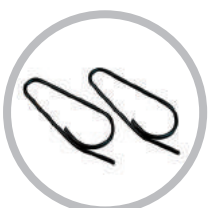

Labelclips
Pagina 140



Testplaatjes
Pagina 140



GEBAR draaiophanging
Pagina 141



Metrische schroefogen
Pagina 141



Metrische schroefhulzen
Pagina 141



Traversen systeem
Pagina 142

Foto Index Diverse producten



Speedy Cleaner voor gesloten rail Pagina 144



Speedy Cleaner voor enkele rail Pagina 145



Hittebestendig maskeerpapier Pagina 146

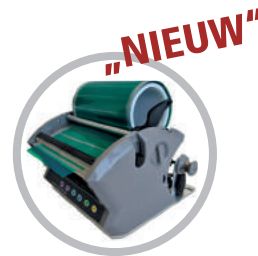

Tape-snijapparaat en etiketten dispenser Pagina 147



Monsterdozen Pagina 148



Thermometers Pagina 148



Siliconenlijm Pagina 149



Snijtang Pagina 149

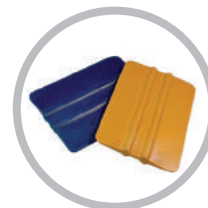

Spatel Pagina 149



Stofmaskers Pagina 150



Stofdoeken Pagina 150



Overalls Pagina 150

„NIEUW“

Hittebestendig afdekmaterialen

Siliconen maskeerkappen	315°C	12-17, 24-27
Siliconen maskeerkappen met grip/rillen	315°C	18
Metrische siliconen kappen met kraag	315°C	18
Siliconen maskeerkappen	270°C	19
Siliconen kappen met gat	315°C	20
Siliconen ventilatiekappen met grip	315°C	20
Siliconen buiseindkappen	315°C	21
Siliconen EZY kappen met rand	315°C	22-23
Siliconen doortrekpluggen/kappen met grip (Design patent)	315°C	23
Siliconen kegelkappen	315°C	28
Siliconen kappen met kraag	315°C	28-29
Siliconen vlakstekkerkappen	315°C	30-31
Siliconen vierkant kappen specials	315°C	31-32
Siliconen fietskappen	315°C	33
Siliconen kappen/pluggen hol	315°C	33
Siliconen metrische zeskantkappen (Design patent)	315°C	34
Vinyl kappen	315°C	34
Kautschuk kappen	315°C	35
Siliconen conische pluggen	315°C, 270°C	36-38, 38-47
Siliconen Multipluggen	315°C	43
Siliconen conische trekpluggen (extra zacht)	315°C	41
Siliconen lamellen pluggen	315°C	41
Siliconen Muizenstaart	315°C	43
Siliconen schroefdraadpluggen metrisch met zeskant (Design patent)	315°C	48
Siliconen kombipluggen metrisch	315°C	48
Siliconen conische schroefdraadpluggen	315°C	49
Schroefoog met flens		49
Siliconen metrische pluggen	315°C	50
Siliconen metrische pluggen hol	315°C	51
Siliconen dubbelstoppen met rand	315°C	52-53
Siliconen vierkantpluggen conisch met grip (Design patent)	315°C	53
Siliconen doortrekpluggen	315°C	54-59, 60
Siliconen doortrekpluggen met dubbele kraag	315°C	59
Siliconen doortrekpluggen conisch/hol (Design patent)	315°C	61
Siliconen doortrekpluggen met rand	315°C	62
Siliconen discs voor doortrekpluggen met ring	315°C	62
Siliconen doortrekpluggen met ring	315°C	63
Siliconen schroefdraadpluggen	315°C	64
Siliconen cilindrische ringen	315°C	65
Maatwerk maskeringen / Meetsysteem op basis van beeldopnamen	315°C	66-67
Siliconen slang	315°C	68-69
Siliconen slang stukken	315°C	70
Startube siliconen flexibele slang	315°C	70
Siliconen U-Profiel	315°C	71
Siliconen klemprofielen	315°C	72
Siliconen schuimsnoer	250°C	72-73
Magneetfolie	120°C	74
Siliconen platen/vellen (massief en op maat)	250°C	74
Keuzehulp en fysieke eigenschappen van elastomeren		75
EPDM kappen	177°C	76-78
EPDM metrische pluggen	177°C	78-79
EPDM schroefdraadpluggen	177°C	79
EPDM conische pluggen	177°C	80-81
EPDM trekpluggen	177°C	82-84
Holle EPDM trekpluggen	177°C	84-85
LDPE zelftappende pluggen	82°C	85

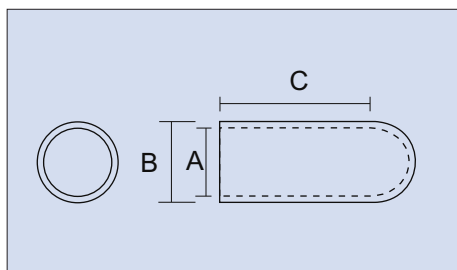

Siliconen maskeerklappen 315°C

Aan één zijde gesloten, ideaal voor het maskeren van draadeinden, bouten en passingen. Het materiaal is zeer flexibel en past zich om die reden ook makkelijk aan bij andere vormen (vierkant/ovaal). De klappen zijn chemicaliën- en zuurbestendig, meerdere malen te gebruiken zonder dat het materiaal hard wordt. Andere kleurcodering of afwijkende maten op aanvraag verkrijgbaar.

Tip:

Voor de juiste toepassing als maskeerklap kunt u de kap 2-5% in binnendiameter kleiner nemen dan de maat van het te maskeren deel. Voor de juiste toepassing als plug kunt u de kap 7% in buitendiameter groter nemen dan het te maskeren gat.

Toepassing:

Poedercoaten, KTL, Natlakken, Anodiseren, Galvaniseren, Stralen.

Art.-Nr.	Maat	Kleur	Ø Inw. A mm	Ø Uitw. B mm	Lengte C mm	V/E	Prijs € 100 st.
ks020-050		rood	0,50	3,50	12,70	1000	1,60
ks035-050		wit	0,90	3,50	12,70	1000	1,50
ks040-050		blauw	1,00	3,30	12,70	1000	1,50
ks040-075		blauw	1,00	3,30	19,10	1000	1,70
ks062-050		geel	1,60	3,90	12,70	1000	1,60
ks062-075		geel	1,60	3,90	19,10	1000	1,90
ks062-100		geel	1,60	4,30	25,40	1000	2,80
ks070	M2	groen	1,80	4,10	25,40	1000	2,50
ks080-075		oranje	2,00	5,10	19,10	1000	2,90
ks093-050		roze	2,40	4,90	12,70	1000	2,20
ks093-075		roze	2,40	5,40	19,10	1000	2,70
ks093-100		roze	2,40	5,40	25,40	1000	3,20
ks100-050	M3	transp.	2,50	5,10	12,70	1000	2,20
ks100	M3	groen	2,50	5,10	25,40	1000	3,30
ks109-050		geel	2,80	5,80	12,70	1000	2,60
ks109-075		grijs	2,80	5,30	19,10	1000	2,90
ks109-100		grijs	2,80	5,30	25,40	1000	3,50
ks120-025		rood	3,05	5,60	6,35	1000	1,60
ks120-040		rood	3,05	5,60	10,20	1000	2,10
ks125-050		blauw	3,20	6,20	12,70	1000	2,40
ks125-075		blauw	3,20	6,20	19,10	1000	3,10
ks125		zwart	3,20	6,20	25,40	1000	3,80
ks 125-150		transp.	3,20	6,20	38,10	1000	6,20
ks135-0625		transp.	3,40	6,50	15,90	1000	3,40
ks137-050		transp.	3,50	6,60	12,70	1000	2,90
ks137-100		transp.	3,50	6,60	25,40	1000	4,80
ks140-050		transp.	3,60	6,60	12,70	1000	3,00
ks140		wit	3,60	6,60	25,40	1000	4,80
ks140-150		transp.	3,60	6,60	38,10	1000	6,60
ks148-050	M4	roze	3,80	6,80	12,70	1000	3,10
ks148-075	M4	roze	3,80	6,80	19,10	1000	4,00
ks148	M4	roze	3,80	6,80	25,40	1000	5,00
ks148-150	M4	roze	3,80	6,80	38,10	1000	6,80

(Vervolg op pagina13)

Art.-Nr.	Maat	Kleur	Ø Inw. A mm	Ø Uitw. B mm	Lengte C mm	V/E	Prijs € 100 st.
ks156-050		groen	4,00	7,00	12,70	1000	3,20
ks156		geel	4,00	7,00	25,40	1000	5,20
ks156-125		geel	4,00	7,00	32,00	1000	6,10
ks156-150		geel	4,00	7,00	38,10	1000	7,10
ks165-100		transp.	4,20	7,20	25,40	1000	5,40
ks165-150		transp.	4,20	7,20	38,10	1000	7,30
ks172-050		grijs	4,40	7,40	12,70	1000	3,40
ks172		blauw	4,40	7,40	25,40	1000	5,50
ks172-150		blauw	4,40	7,40	38,10	1000	7,60
ks180	M5	zwart	4,60	7,60	25,40	1000	5,70
ks187-050	M5	wit	4,70	7,80	12,70	1000	3,60
ks187-061	M5	transp.	4,70	7,80	15,50	1000	4,10
ks187-075	M5	wit	4,70	7,80	19,10	1000	4,80
ks187	M5	transp.	4,70	7,80	25,40	1000	5,80
ks187-150	M5	transp.	4,70	7,80	38,10	1000	8,00
ks197-050		bruin	5,00	8,10	12,70	1000	3,80
ks197-100		bruin	5,00	8,10	25,40	1000	6,10
ks218		grijs	5,50	8,60	25,40	1000	6,60
ks223-050	M6	roze	5,70	8,70	12,70	1000	4,10
ks223-075	M6	blauw	5,70	8,70	19,10	1000	5,40
ks223-100	M6	roze	5,70	8,70	25,40	1000	6,60
ks223-150	M6	roze	5,70	8,70	38,10	1000	9,20
ks223-2165	M6	roze	5,70	8,70	55,00	1000	16,40
ks234-050		groen	5,90	9,00	12,70	1000	4,30
ks234-0787		transp.	5,90	9,00	20,00	1000	5,70
ks234		groen	5,90	9,00	25,40	1000	6,90
ks234-125		geel	5,90	9,00	31,80	1000	8,20
ks234-150		geel	5,90	9,00	38,10	1000	9,60
ks250-050		transp.	6,40	9,40	12,70	1000	4,50
ks250		grijs	6,40	9,40	25,40	1000	7,30
ks250-150		transp.	6,40	9,40	38,10	1000	10,00
ks260-050		oranje	6,60	9,70	12,70	1000	4,60
ks260		oranje	6,60	9,70	25,40	500	7,50
ks281-050		blauw	7,10	10,20	12,70	500	5,00
ks281-075		blauw	7,10	10,20	19,10	500	6,50
ks281		blauw	7,10	10,20	25,40	500	8,00
ks281-200		blauw	7,10	10,20	50,80	500	14,20
ks295-025	M8	zwart	7,50	10,50	6,35	500	3,40
ks295-050	M8	zwart	7,50	10,50	12,70	500	5,20
ks295-075	M8	zwart	7,50	10,50	19,10	500	6,80
ks295-100	M8	zwart	7,50	10,50	25,40	500	8,40
ks295-150	M8	zwart	7,50	10,50	38,10	500	11,60
ks303		groen	7,70	11,00	25,40	500	9,40
ks312-050		wit	7,90	11,00	12,70	500	5,40
ks312		wit	7,90	11,00	25,40	500	8,80
ks312-150		roze	7,90	11,00	38,10	500	12,10
ks312-200		paars	7,90	11,00	50,80	500	17,50
ks340-050		paars	8,60	11,70	12,70	500	5,90
ks340		paars	8,60	11,70	25,40	500	9,50
ks340-150		transp.	8,60	11,70	38,10	500	13,10
ks340-200		transp.	8,60	11,70	50,80	500	16,70
ks355		transp.	9,00	12,10	25,40	500	9,80
ks355-150		groen	9,00	12,10	38,10	500	13,60
ks366-100		rood	9,30	12,30	25,40	500	10,20
ks366-150		rood	9,30	12,30	38,10	500	14,00
ks375-0236	M10	groen	9,50	12,60	6,00	500	8,40

(Vervolg op pagina 14)

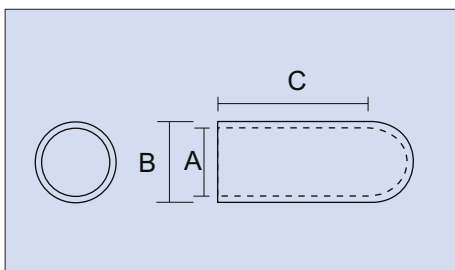

Siliconen maskeerklappen 315°C (Vervolg van pagina 13)

Art.-Nr.	Maat	Kleur	Ø Inw. A mm	Ø Uitw. B mm	Lengte C mm	V/E	Prijs € 100 st.
ks375-050	M10	geel	9,50	12,60	12,70	500	6,50
ks375-075	M10	geel	9,50	12,60	19,10	500	8,40
ks375	M10	geel	9,50	12,60	25,40	500	10,40
ks375-150	M10	grijs	9,50	12,60	38,10	500	14,30
ks375-200	M10	grijs	9,50	12,60	50,80	500	18,00
ks406		blauw	10,30	13,40	25,40	250	11,20
ks406-150		blauw	10,30	13,40	38,10	250	15,40
ks437-025		zwart	11,10	14,10	6,35	250	5,25
ks437		zwart	11,10	14,10	25,40	250	12,00
ks437-200		zwart	11,10	14,10	50,80	250	21,00
ks456-050	M12	transp.	11,60	14,70	12,70	250	7,90
ks456-075	M12	transp.	11,60	14,70	19,10	250	10,20
ks456-100	M12	transp.	11,60	14,70	25,40	250	12,50
ks456-150	M12	transp.	11,60	14,70	38,10	250	17,20
ks456-200	M12	transp.	11,60	14,70	50,80	250	21,50
ks468		wit	11,90	14,90	25,40	250	12,90
ks468-150		wit	11,90	14,90	38,10	250	17,60
ks475-400		transp.	12,10	15,20	101,60	250	42,00
ks480-100		roze	12,20	15,20	25,40	250	13,20
ks480-150		roze	12,20	15,20	38,10	250	18,00
ks500-075		groen	12,70	15,75	19,10	250	11,20
ks500-150		groen	12,70	15,75	38,10	250	18,80
ks500-300		groen	12,70	15,75	76,20	250	34,00
ks500-400		groen	12,70	15,75	101,60	250	44,10
ks535-075		blauw	13,60	16,70	19,10	250	12,10
ks535-100		blauw	13,60	16,70	25,40	250	14,80
ks535-150	M14	blauw	13,60	16,70	38,10	250	20,10
ks535-300	M14	transp.	13,60	16,70	76,20	250	36,30
ks562-066	M15	transp.	14,30	17,30	16,75	250	11,80
ks562-080	M15	transp.	14,30	17,30	20,30	250	13,30
ks562-110	M15	transp.	14,30	17,30	27,90	250	16,60
ks562-150	M15	transp.	14,30	17,30	38,10	250	21,20
ks600	M16	transp.	15,20	18,00	38,10	250	22,60
ks625-1125		transp.	15,90	18,90	28,60	250	19,00
ks625-125		transp.	15,90	18,90	31,75	250	20,50
ks625-150		transp.	15,90	18,90	38,10	250	23,70
ks625-250		transp.	15,90	18,90	63,50	250	36,00
ks687-062	M18	transp.	17,40	20,50	15,70	100	14,30
ks687-100	M18	transp.	17,40	20,50	25,40	100	19,30
ks687-125	M18	transp.	17,40	20,50	31,80	100	22,70
ks687-150	M18	transp.	17,40	20,50	38,10	100	26,10
ks687-250	M18	transp.	17,40	20,50	63,50	100	39,50
ks730-150		transp.	18,50	21,60	38,10	100	27,90
ks750-150	M20	transp.	19,10	22,10	38,10	100	28,70

(Vervolg op pagina 15)

Art.-Nr.	Maat	Kleur	Ø Inw. A mm	Ø Uitw. B mm	Lengte C mm	V/E	Prijs € 100 st.
ks750-175	M20	transp.	19,10	22,10	44,50	100	32,40
ks750-200	M20	transp.	19,10	22,10	50,80	100	36,00
ks750-350	M20	transp.	19,10	22,10	88,90	100	57,90
ks780-150		transp.	19,80	22,90	38,10	100	29,90
ks812-100	M22	transp.	20,60	23,70	25,40	100	23,40
ks812-150	M22	transp.	20,60	23,70	38,10	100	31,30
ks845-2844		transp.	21,50	24,50	72,25	100	54,65
ks875		transp.	22,20	25,30	25,40	100	25,60
ks875-150		transp.	22,20	25,30	38,10	100	34,00
ks937-150		transp.	23,80	26,80	38,10	100	36,80
ks970-150	M25	transp.	24,60	27,70	38,10	100	38,30
ks970-400	M25	transp.	24,60	27,70	101,60	100	84,80
ks1000-082	M27	transp.	25,40	28,40	20,80	100	26,70
ks1000-150	M27	transp.	25,40	28,40	38,10	100	39,70
ks1000-200	M27	transp.	25,40	28,40	50,80	100	49,30
ks1062-100		transp.	27,00	30,00	25,40	100	32,00
ks1062-150		transp.	27,00	30,00	38,10	100	42,60
ks1062-200		transp.	27,00	30,00	50,80	100	52,70
ks1062-3414		transp.	27,00	30,00	86,70	100	81,40
ks1125-150	M30	transp.	28,60	31,60	38,10	100	45,60
ks1187-150		transp.	30,10	33,20	38,10	100	48,60
ks1250-1125	M33	transp.	31,80	34,80	28,60	100	42,90
ks1250-150	M33	transp.	31,80	34,80	38,10	100	51,80
ks1350-150	M36	transp.	34,30	37,30	38,10	100	56,90
ks1350-175	M36	transp.	34,30	37,30	44,50	100	63,30
ks1375-150		transp.	34,90	38,00	38,10	100	58,30
ks1380		transp.	35,10	38,10	25,40	50	45,50
ks1380-150		transp.	35,10	38,10	38,10	50	58,50
ks1500	M39	transp.	38,10	41,10	25,40	50	51,00
ks1500-150	M39	transp.	38,10	41,10	38,10	50	65,00
ks1500-175	M39	transp.	38,10	41,10	44,50	50	72,10
ks1625-200		transp.	41,30	44,30	50,80	50	87,30
ks1750-150		transp.	44,50	47,50	38,10	50	79,40
ks1750-200		transp.	44,50	47,50	50,80	50	95,70
ks1875-150		transp.	47,60	50,70	38,10	50	87,00
ks1875-200		transp.	47,60	50,70	50,80	50	104,50
ks2000-100		transp.	50,80	53,80	25,40	25	76,20
ks2000-200		transp.	50,80	53,80	50,80	25	113,50
ks2105-200		transp.	53,50	56,50	50,80	25	121,30
ks3150-475		transp.	74,00	80,00	105,00	10	630,00
ks3937-600		transp.	100,00	104,00	150,00	5	954,00

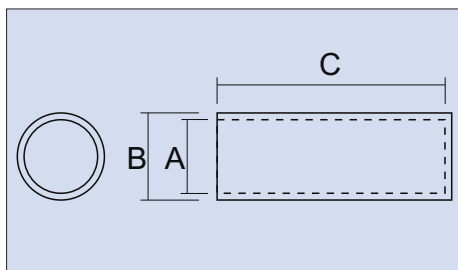

"NIEUW"

Siliconen kappen met vlakke top 315°C

Aan één zijde gesloten, ideaal voor het maskeren van draadeinden, bouten en passingen. Het materiaal is zeer flexibel en past zich om die reden ook makkelijk aan bij andere vormen (vierkant/ovaal). De kappen zijn chemicaliën- en zuurbestendig, meerdere malen te gebruiken zonder dat het materiaal hard wordt. Andere kleurcodering of afwijkende maten op aanvraag verkrijgbaar.

Tip:

Voor de juiste toepassing als maskeerkap kunt u de kap 2-5% in binnendiameter kleiner nemen dan de maat van het te maskeren deel. Voor de juiste toepassing als plug kunt u de kap 7% in buitendiameter groter nemen dan het te maskeren gat.

Toepassing:

Poedercoaten, KTL, Natlakken, Anodiseren, Galvaniseren, Stralen.

Art.-Nr.	Maat	Kleur	Ø Inw. A mm	Ø Uitw. B mm	Lengte C mm	V/E	Prijs € 100 st.
KF-70-1000	M2	transp.	1,80	4,80	25,40	1000	3,60
KF-100-1000	M3	transp.	2,50	5,60	25,40	1000	4,10
KF-100-1120	M3	transp.	2,50	5,60	28,50	1000	4,50
KF-120-400		transp.	3,05	6,10	10,20	1000	2,50
KF-120-1000		transp.	3,05	6,10	25,40	1000	4,50
KF-145-1120	M4	transp.	3,70	6,70	28,50	1000	5,50
KF-148-1000	M4	transp.	3,80	6,80	25,40	1000	5,20
KF-172-800	M5	transp.	4,40	7,40	20,30	1000	4,80
KF-175-1000	M5	transp.	4,45	7,50	25,40	1000	5,70
KF-185-1120	M5	transp.	4,70	7,75	28,50	1000	6,45
KF-220-1120	M6	groen	5,60	8,65	28,50	1000	7,25
KF-220-1650	M6	groen	5,60	8,65	41,90	1000	9,95
KF-223-1500	M6	roodbruin	5,70	8,70	38,10	1000	9,40
KF-234-1500		transp.	5,95	8,90	38,10	1000	9,70
KF-295-250	M8	transp.	7,50	10,50	6,35	1000	3,40
KF-295-1500	M8	transp.	7,50	10,50	38,10	1000	11,65
KF-300-1120	M8	rood	7,60	10,65	28,50	500	9,25
KF-300-1650	M8	rood	7,60	10,65	41,90	500	12,80
KF-355-1500		transp.	9,00	12,00	38,10	500	13,50
KF-375-1120	M10	blauw	9,50	12,50	28,50	500	11,10
KF-375-1500	M10	transp.	9,50	12,50	38,10	500	14,30
KF-393-728		transp.	10,00	13,00	18,50	500	8,30
KF-415-1500		roodbruin	10,50	13,50	38,10	500	15,60
KF-437-1000		grijs	11,10	14,15	25,40	500	11,60
KF-440-728		transp.	11,20	14,20	18,50	500	9,15
KF-456-1120	M12	grijs	11,60	14,60	28,50	500	13,20
KF-456-1500	M12	roodbruin	11,60	14,60	38,10	500	16,90
KF-480-1500		roodbruin	12,20	15,20	38,10	500	17,70
KF-535-1500	M14	transp.	13,60	16,60	38,10	500	19,60
KF-562-1500		transp.	14,30	17,30	38,10	500	20,45
KF-590-708		transp.	15,00	18,00	18,00	500	11,85
KF-600-1500	M16	transp.	15,20	18,20	38,10	250	21,75
KF-640-900		transp.	16,30	19,30	22,90	250	15,30
KF-640-2000		transp.	16,30	19,30	50,80	250	29,70

(Vervolg op pagina 17)

Art.-Nr.	Maat	Kleur	Ø Inw. A mm	Ø Uitw. B mm	Lengte C mm	V/E	Prijs € 100 st.
KF-665-732		transp.	16,90	19,95	18,60	250	13,65
KF-687-333	M18	transp.	17,45	20,50	8,40	250	8,60
KF-722-4555		transp.	18,30	21,30	115,70	250	71,00
KF-728-452		transp.	18,50	21,50	11,50	250	10,90
KF-730-1500	M20	transp.	18,50	21,50	38,10	250	26,40
KF-730-4000	M20	transp.	18,50	21,50	101,60	250	63,20
KF-736-728		transp.	18,70	21,70	18,50	250	15,10
KF-811-728		transp.	20,60	23,65	18,50	250	16,70
KF-855-1500	M22	transp.	21,70	24,70	38,10	250	30,95
KF-921-728		transp.	23,40	26,45	18,50	100	19,20
KF-970-4000		transp.	24,60	27,60	101,60	100	83,30
KF-980-1500	M25	transp.	24,90	27,90	38,10	100	35,65
KF-1000-650	M27	transp.	25,40	28,40	16,50	100	19,60
KF-1291-905		transp.	32,30	35,80	23,00	100	33,10
KF-1555-1102		transp.	39,50	42,50	28,00	50	47,20
KF-1649-1102		transp.	41,90	44,90	28,00	50	50,60
KF-1772-1617		transp.	45,00	48,00	17,00	50	40,45
KF-1850-1102		roodbruin	47,00	50,00	28,00	50	58,25
KF-1957-1515		transp.	49,70	52,70	38,50	50	78,10
KF-2885-1000		transp.	73,30	76,30	25,40	25	97,90

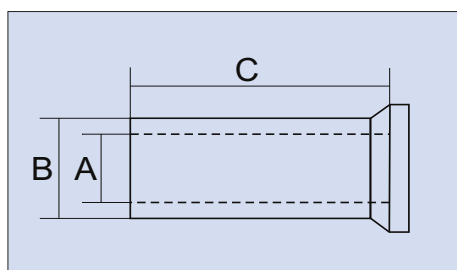

Siliconen maskeeretten met grip 315°C

Aan één zijde gesloten, ideaal voor het maskeren van draadeinden, bouten en passingen. Het materiaal is zeer flexibel en past zich om die reden ook makkelijk aan bij andere vormen (vierkant/ovaal). De kappen zijn chemicaliën- en zuurbestendig, meerdere malen te gebruiken zonder dat het materiaal hard wordt. Andere kleurcodering of afwijkende maten op aanvraag verkrijgbaar.

Toepassing:

Poedercoaten, KTL, Natlakken, Anodiseren, Galvaniseren, Stralen.

Art.-Nr.	Kleur	Ø Inw. A mm	Ø Uitw. B mm	Lengte C mm	V/E	Prijs € 100 st.
CZ-KG-M3-25	blauw	2,50	4,50	25,00	1000	4,20
CZ-KG-M4-20	geel	3,50	5,50	20,00	1000	4,40
CZ-KG-M4-30	geel	3,50	6,50	30,00	1000	8,40
CZ-KG-M5-20	zwart	4,50	8,00	20,00	1000	9,20
CZ-KG-M5-30	zwart	4,50	8,40	30,00	1000	11,70
CZ-KG-M6-20	groen	5,50	7,50	20,00	1000	7,25
CZ-KG-M6-30	groen	5,50	9,00	30,00	1000	12,20
CZ-KG-M8-25	rood	7,50	11,00	25,00	500	13,50
CZ-KG-M8-40	rood	7,50	11,00	40,00	500	20,50
CZ-KG-M10-25	blauw	9,50	12,00	25,00	500	11,60
CZ-KG-M10-40	blauw	9,50	12,00	40,00	500	16,70
CZ-KG-M12-25	lichtgrijs	11,50	16,00	25,00	250	26,30
CZ-KG-M12-40	lichtgrijs	11,50	16,00	40,00	250	37,20
CZ-KG-M16-25	zwart	15,50	19,00	25,00	250	26,90
CZ-KG-M16-40	zwart	15,50	19,00	40,00	250	39,70

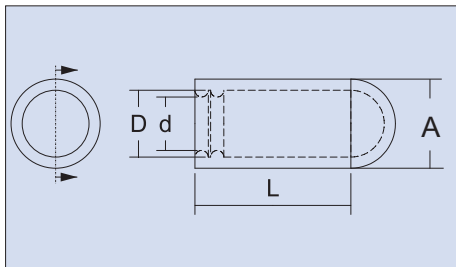

Siliconen maskeerkappen met binnenrand 315°C

Aan één zijde gesloten, ideaal voor het maskeren van draadeinden, bouten. De kappen hebben een binnenrand die het naar binnen lopen van vloeistoffen tegen gaat.

Toepassing:

Poedercoaten, KTL, Natlakken, Anodiseren, Galvaniseren, Stralen.

Art.-Nr.	Kleur	Ø d mm	Ø D mm	Ø A mm	Lengte L mm	V/E	Prijs € 100 st.
KSR-3-6	roze	3,00	6,00	9,00	39,00	500	17,20
KSR-6-9	geel	6,00	9,00	12,00	39,00	500	23,90
KSR-9-12	blauw	9,00	12,00	15,00	39,00	500	30,60
KSR-12-15	groen	12,00	15,00	18,00	39,00	500	38,10
KSR-15-18	transp.	15,00	18,00	21,00	39,00	500	45,60
KSR-18-21	rood	18,00	21,00	24,00	39,00	100	54,00
KSR-21-24	grijs	21,00	24,00	27,00	39,00	100	62,10
KSR-24-27	wit	24,00	27,00	30,00	39,00	100	71,70
KSR-27-30	roodbruin	27,00	30,00	33,00	52,00	100	99,60
KSR-30-33	roze	30,00	33,00	36,00	52,00	100	110,80
KSR-33-36	geel	33,00	36,00	39,00	52,00	100	122,80
KSR-36-39	blauw	36,00	39,00	42,00	52,00	100	134,80
KSR-39-42	groen	39,00	42,00	45,00	52,00	100	147,50
KSR-42-45	transp.	42,00	45,00	48,00	52,00	100	160,20
KSR-45-48	rood	45,00	48,00	51,00	52,00	100	173,70
KSR-48-51	grijs	48,00	51,00	54,00	52,00	50	187,20
KSR-51-54	wit	51,00	54,00	57,00	52,00	50	201,50

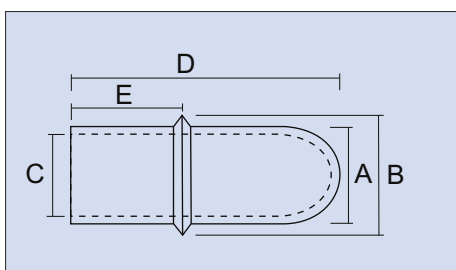

Siliconen metrische kappen met kraag 315°C

Kappen met kraag, ideaal voor het maskeren van draadeinden, bouten en passingen met tapse gaten. Het materiaal is zeer flexibel en kan om die reden ook als plug gebruikt worden. De kappen zijn chemicaliën- en zuurbestendig, meerdere malen te gebruiken zonder dat het materiaal hard wordt. Andere kleurcodering of afwijkende maten op aanvraag verkrijgbaar.

Toepassing:

Poedercoaten, KTL, Natlakken, Anodiseren, Galvaniseren, Stralen.

Art.-Nr.	Kleur	Ø A mm	Ø B mm	Ø C mm	D mm	E mm	V/E	Prijs € 100 Stk.
sfp-M8	geel	7,40	12,00	4,50	42,00	14,00	500	9,20
sfp-M10	roze	8,70	14,70	6,60	47,00	15,75	250	11,60
sfp-M12	transp.	10,70	15,80	8,00	51,00	15,75	250	13,20
sfp-M14	grijs	13,70	18,00	10,20	64,00	16,80	100	17,20

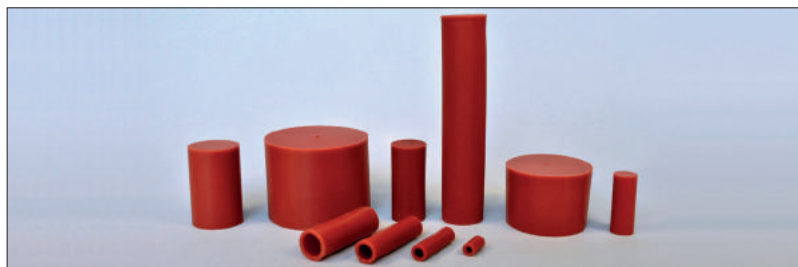
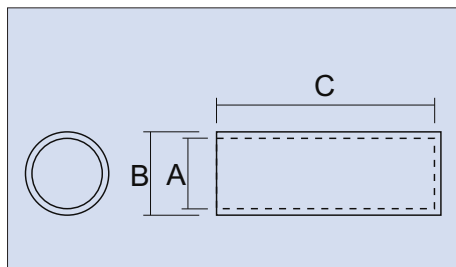

Siliconen kappen 270°C

Aan één zijde gesloten, ideaal voor het maskeren van draadeinden, bouten en passingen. Het materiaal is zeer flexibel en past zich om die reden ook makkelijk aan bij andere vormen (vierkant/ovaal). De kappen zijn chemicaliën- en zuurbestendig, meerdere malen te gebruiken zonder dat het materiaal hard wordt. Andere kleurcodering of afwijkende maten op aanvraag verkrijgbaar.

Tip:

Voor de juiste toepassing als maskeerkap kunt u de kap 2-5% in binnendiameter kleiner nemen dan de maat van het te maskeren deel. Voor de juiste toepassing als plug kunt u de kap 7% in buitendiameter groter nemen dan het te maskeren gat.

Toepassing:

Poedercoaten, KTL, Natlakken, Anodiseren, Galvaniseren, Stralen.

Art.-Nr.	Maat	Ø Inw. A mm	Ø Uitw. B mm	Lengte C mm	V/E	Prijs € 100 st.
rsc070-1	M2	1,80	4,80	25,40	1000	3,60
rsc100-1	M3	2,50	5,60	25,40	1000	4,10
rsc100	M3	2,50	5,60	28,50	1000	4,50
rsc120	1/8"	3,05	6,10	10,20	1000	2,50
rsc120-1	1/8"	3,05	6,10	25,40	1000	4,50
rsc148-1	M4	3,80	6,80	25,40	1000	5,20
rsc175-1	M5-3/16"	4,40	7,50	25,40	1000	5,70
rsc223-1.5	M6	5,70	8,70	38,10	500	9,40
rsc233-1.5	1/4"	5,90	8,90	38,10	500	9,70
rsc295-1.5	M8-5/16"	7,50	10,50	38,10	500	11,70
rsc355-1.5	3/8"	9,00	12,00	38,10	500	13,50
rsc375	3/8"	9,50	12,50	28,50	500	11,10
rsc375-1.5	M10	9,50	12,50	38,10	500	14,30
rsc415-1.5	7/16"	10,50	13,50	38,10	500	15,60
rsc456-1.5	M12	11,60	14,60	38,10	500	16,90
rsc480-1.5	1/2"	12,20	15,20	38,10	500	17,70
rsc535-1.5	M14	13,60	16,60	38,10	250	19,60
rsc600-1.5	M16-5/8"	15,20	18,20	38,10	250	21,80
rsc640		16,30	19,30	50,80	250	29,70
rsc722-4,5		18,30	21,30	114,30	100	70,70
rsc730-1.5	M20-3/4"	18,50	21,50	38,10	250	26,40
rsc730-4.0	M20-3/4"	18,50	21,50	101,60	100	63,20
rsc855-1.5	M22-7/8"	21,70	24,70	38,10	100	31,00
rsc970-4.0		24,60	27,60	101,60	100	83,30
rsc980-1.5	M25-1"	24,90	27,90	38,10	100	35,70
rsc1000	M27	25,40	28,40	16,50	100	19,60
rsc1291		32,30	35,80	23,00	100	33,10
rsc1555		39,50	42,50	28,00	100	47,20
rsc1649		41,90	44,90	28,00	100	50,70
rsc1772		45,00	48,00	17,00	100	40,50
rsc1850		47,00	50,00	28,00	100	58,30
rsc1957		49,70	52,70	38,50	100	78,10
rsc2885		73,30	76,30	25,40	100	98,00

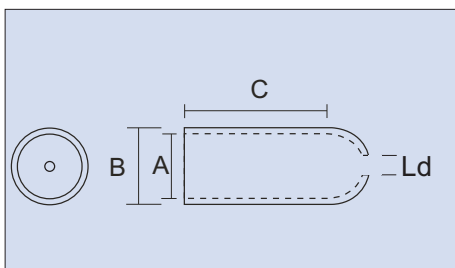

Siliconen kappen met gat 315°C

Deze kappen met gat zijn overal in te zetten bij oppervlaktebehandelingen. Met name daar waar in combinatie gewerkt wordt met ophanghaken / insteekhaken zijn deze kappen met geperforeerd gat een uitstekend hulpmiddel.

Toepassing:

Poedercoaten, KTL, Natlakken, Galvaniseren, Stralen.

Art.-Nr.	Kleur	Ø Inw. A mm	Ø Uitw. B mm	Ø Gat Ld mm	Lengte C mm	V/E	Prijs € 100 st.
ks148-S	blauw	3,90	6,90	1,40	15,25	1000	4,80
ks234-S	grijs	5,90	8,90	1,40	19,05	1000	8,60
ks234-B	rood	5,90	8,90	2,90	19,05	1000	8,60
ks312-S	groen	7,90	10,90	1,40	20,00	500	10,80
ks312-B	geel	7,90	10,90	2,90	20,00	500	10,80
ks375-S	geel	9,50	12,50	6,00	25,00	500	13,20

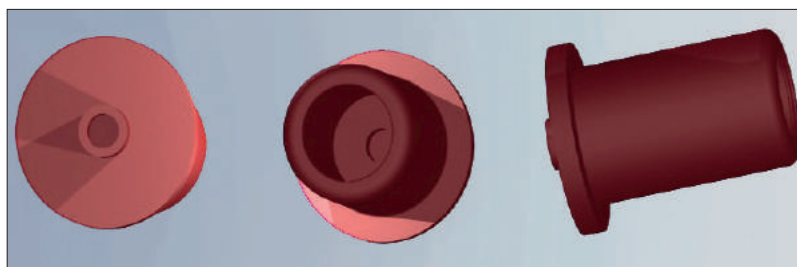
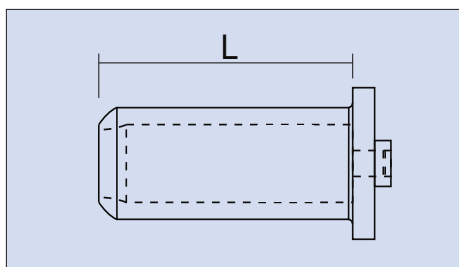

Siliconen ventilatiekappen met grip 315°C

Deze kappen vinden hun toepassing in nagenoeg alle oppervlaktebehandelingen. Door de ingebouwde ventilatie functie, alsmede door de afdichtingsrand, kunnen geen vloeistoffen de kap binnendringen. Door het functionele ontluuchtingsventiel kan ontstane (over)druk in holle ruimte of in blinde gaten eenvoudig verdwijnen.

Toepassing:

Poedercoaten, KTL, Natlakken, Anodiseren, Galvaniseren, Stralen.

Art.-Nr.	Maat	Kleur	Lengte mm	V/E	Prijs € 100 st.
vc-4x25	M4	wit	25,00	250	18,00
vc-4x50	M4	wit	50,00	250	22,40
vc-5x25	M5	groen	25,00	250	19,20
vc-5x50	M5	groen	50,00	250	22,90
vc-6x25	M6	blauw	25,00	250	21,80
vc-6x50	M6	blauw	50,00	250	23,10
vc-8x25	M8	geel	25,00	200	25,60
vc-8x50	M8	geel	50,00	200	28,80
vc-10x25	M10	roodbruin	25,00	200	30,10
vc-10x50	M10	roodbruin	50,00	200	35,20
vc-12x25	M12	rood	25,00	200	32,70
vc-12x50	M12	rood	50,00	200	41,60

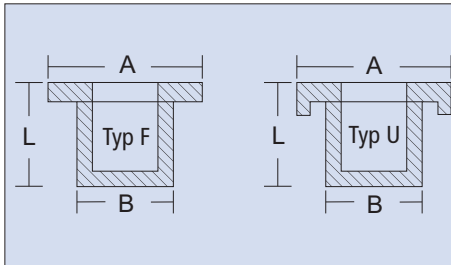

Siliconen buiseindkappen 315°C

Buiskappen voor het afdekken van binnen- en buitenranden van buiseinden. Aan één zijde gesloten, 2 verschillende types, een kap type U, met een omgezette kraag ("U-kanaal") die de kopse kant van de buis mee afdekt en een kap type F met een vlakke kraag. Deze kap is aan beide zijden open en geschikt als buiseindkap. (Zie variant TF/TU beneden). Zeer goed chemicaliën- en zuurbestendig, meermaals te gebruiken, zonder dat het materiaal verhard.

Toepassing:

Poedercoaten, KTL, Natlakken, Galvaniseren, Stralen.

Art.-Nr.	Kleur	Ø A mm	Ø B mm	Lengte L mm	V/E	Prijs € 100 st.
RK-012018-U	roodbruin	18,00	12,00	23,00	250	16,50
RK-016026-F	roodbruin	26,00	16,00	28,50	100	27,20
RK-029037-F	roodbruin	37,00	29,00	36,00	50	62,40
RK-034040-F	roodbruin	40,00	34,00	32,00	50	67,20
RK-034043-F	roodbruin	43,00	34,00	43,00	50	90,40
RK-038044-F	roodbruin	44,00	38,00	30,50	25	75,20
RK-048056-U	transp.	56,00	48,00	47,00	15	158,40

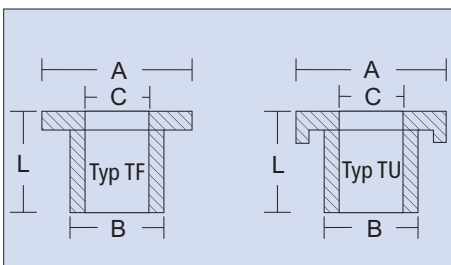

Siliconen buiseindkappen 315°C type TF en type TU

Buiskappen voor het afdekken van binnen- en buitenranden van buiseinden. Zeer goed chemicaliën- en zuurbestendig, meermaals te gebruiken, zonder dat het materiaal verhard.

Toepassing:

Poedercoaten, KTL, Natlakken, Galvaniseren, Stralen.

Art.-Nr.	Kleur	Ø A mm	Ø B mm	Ø C mm	Lengte L mm	V/E	Prijs € 100 st.
RK-012017-TU	roodbruin	17,00	12,00	8,00	22,50	500	13,30
RK-014022-TU	roodbruin	22,00	14,00	11,00	30,50	250	22,40
RK-022032-TU	roodbruin	32,00	22,00	19,00	34,00	100	39,20
RK-035045-TF	roodbruin	45,00	35,00	30,00	30,00	50	65,60

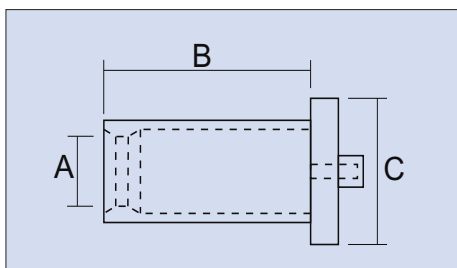

Siliconen EZY kappen met rand 315°C

Ideaal voor het afdichten van grote diameters, lange en gladde assen. Door de binnenrand wordt het aanbrengen en afhalen vereenvoudigd. Zeer goede chemicaliën- en zuurbestendigheid, meermaals te gebruiken zonder dat het materiaal verhard.

Toepassing:

Poedercoaten, KTL, Natlakken, Anodiseren, Galvaniseren, Stralen.

Art.-Nr.	Ø Inw. A mm	Lengte B mm	Rand C mm	Prijs € 100 st.
ezy112-1180	2,90	30,00	16,20	17,80
ezy125-2000	3,20	50,80	16,50	27,70
ezy130-1180	3,40	30,00	16,80	19,00
ezy138-1180	3,50	30,00	16,80	19,10
ezy156-2000	4,00	50,80	17,30	30,10
ezy157-1180	4,00	30,00	17,30	20,10
ezy165-1016	4,20	25,80	17,50	18,50
ezy177-1180	4,50	30,00	17,80	21,20
ezy180-2000	4,60	50,80	17,90	31,90
ezy187-1377	4,70	35,00	18,10	24,20
ezy187-1750	4,80	44,40	18,10	29,20
ezy197-1180	5,00	30,00	18,80	20,10
ezy234-2000	5,90	50,80	19,30	36,10
ezy236-1180	6,00	30,00	19,30	24,20
ezy255-0910	6,50	23,10	19,80	21,00
ezy255-1180	6,50	30,00	19,80	25,20
ezy270-1200	6,90	30,50	20,20	26,30
ezy275-1180	7,00	30,00	20,30	26,30
ezy294-1330	7,50	33,80	20,80	29,70
ezy315-0974	8,00	24,70	21,30	24,80
ezy315-1180	8,00	30,00	21,30	28,40
ezy315-1500	8,00	36,20	21,30	32,60
ezy320-0670	8,10	17,00	21,50	19,80
ezy330-1500	8,40	38,10	21,70	34,90
ezy355-1500	9,00	38,10	22,40	36,50
ezy360-1000	9,10	25,40	22,50	27,40
ezy375-1000	9,50	25,40	22,90	28,20
ezy375-1421	9,50	36,10	22,90	36,30
ezy380-1000	9,70	25,40	23,00	28,50
ezy394-1180	10,00	30,00	23,30	32,70
ezy433-1180	11,00	30,00	24,30	34,90
ezy438-0950	11,10	24,10	24,50	30,30
ezy451-1215	11,50	30,90	24,80	36,70
ezy485-0500	12,30	12,70	25,70	22,40
ezy485-0750	12,30	19,00	25,70	28,10
ezy485-1013	12,30	25,70	25,70	34,00
ezy485-1600	12,30	40,60	26,30	41,30
ezy492-1180	12,50	30,00	25,80	38,20
ezy531-1180	13,50	30,00	26,80	40,50
ezy586-0512	14,90	13,00	28,20	26,40

(Vervolg op pagina 23)

Art.-Nr.	Ø Inw. A mm	Lengte B mm	Rand C mm	Prijs € 100 st.
ezy587-0374	14,90	9,50	28,20	22,80
ezy608-0493	15,50	12,50	28,80	26,70
ezy608-0990	15,40	25,10	28,80	40,00
ezy608-1180	15,40	30,00	28,80	45,00
ezy622-1180	15,80	30,00	29,10	45,80
ezy622-1575	15,80	40,00	29,10	56,60
ezy687-1180	17,50	30,00	30,80	49,80
ezy689-3579	17,50	91,00	30,80	120,00
ezy725-3120	18,40	85,10	28,50	143,40
ezy850-0410	21,60	10,40	34,90	33,50
ezy906-3500	23,10	89,00	36,40	147,60
ezy963-3000	24,50	76,20	37,80	136,60
ezy980-1500	24,90	38,10	38,20	80,80
ezy980-1654	24,90	42,00	38,00	62,10
ezy1118-0540	28,40	13,80	41,70	50,30
ezy1125-5000	28,60	127,00	41,90	243,40
ezy1230-5000	31,30	127,00	44,60	263,70
ezy1240-1760	31,50	44,70	44,80	113,70
ezy1288-4128	32,70	104,80	46,00	232,70
ezy1567-1517	39,80	38,50	53,10	114,00
ezy1850-1850	47,00	47,00	53,10	178,30
ezy1921-1575	48,80	40,00	62,10	166,90
ezy2244-1811	57,00	46,00	70,30	218,00
ezy2250-1920	57,15	48,80	70,50	233,40
ezy2500-2420	63,50	61,50	76,80	306,60
ezy2660-0726	67,60	18,40	80,90	170,70
ezy2750-2670	69,90	69,60	84,40	361,40
ezy3000-2920	76,20	74,20	89,00	422,40

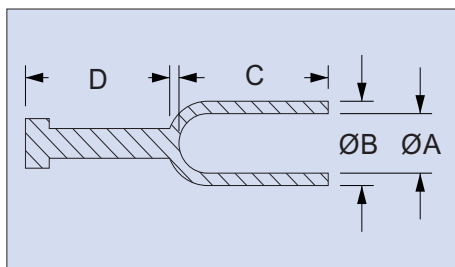

„NIEUW“

Siliconen doortrekpluggen/kappen met grip 315°C (Design patent)

Deze kappen zijn geschikt voor het afdekken van bouten en draadgaten, derhalve te gebruiken als plug en als kap. Het materiaal is zeer flexibel en past zich goed aan. Zeer goede chemicaliën- en zuurbestendig, meermaals te gebruiken, zonder dat het materiaal verhard. Voorzien van kleurcodering, andere afmetingen op aanvraag.

Toepassingen:

Poedercoaten, KTL, Natlakken, Anodiseren, Galvaniseren, Stralen.

Art.-Nr.	Kleur	Ø A mm	Ø B mm	C mm	D mm	V/E	Prijs € 100 st.
CZ-KSPP-M3M6	rood	2,50	5,50	25,40	25,40	500	12,25
CZ-KSPP-M4M8	groen	3,60	7,00	25,40	25,40	500	18,00
CZ-KSPP-M5M7	blauw	4,60	8,00	25,40	25,40	500	22,35
CZ-KSPP-M6M10	roodbruin	5,60	9,00	25,40	25,40	250	25,95
CZ-KSPP-M8M12	geel	7,50	11,00	25,40	25,40	250	30,25
CZ-KSPP-M10M14	zwart	9,50	13,00	25,40	25,40	250	33,85
CZ-KSPP-M12M16	grijs	11,50	14,90	25,40	25,40	100	44,00

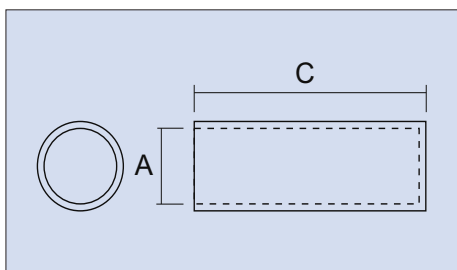

Siliconen maskeerklappen 'Speciaal' 315°C

Aan één zijde gesloten, ideaal voor het maskeren van draadeinden, bouten en passingen. Het materiaal is zeer flexibel en past zich om die reden ook makkelijk aan bij andere vormen (vierkant/ovaal). De klappen zijn chemicaliën- en zuurbestendig, meerdere malen te gebruiken zonder dat het materiaal hard wordt.

Prijs en levertijd op aanvraag.

Tip:

Voor de juiste toepassing als maskeerklap kunt u de kap 2-5% in binnendiameter kleiner nemen dan de maat van het te maskeren deel. Voor de juiste toepassing als plug kunt u de kap 7% in buitendiameter groter nemen dan het te maskeren gat.

Toepassing:

Poedercoaten, KTL, Natlakken, Anodiseren, Galvaniseren, Stralen.

Art.-Nr.	Maat	Ø Inw. A mm	Lengte C mm	V/E	Prijs €
kss100		1,00	3,00	500	op aanvraag
kss160		1,20	6,00	500	op aanvraag
kss118		1,50	3,00	500	op aanvraag
kss117		1,50	6,00	500	op aanvraag
kss1002	M2	1,80	20,00	500	op aanvraag
kss513		2,00	1,60	500	op aanvraag
kss519		2,00	6,00	500	op aanvraag
kss32		2,00	7,00	500	op aanvraag
kss1128		2,00	10,00	500	op aanvraag
kss237		2,00	12,00	500	op aanvraag
kss1269		2,00	15,00	500	op aanvraag
kss114	M3	2,50	12,00	500	op aanvraag
kss572	M3	2,50	20,00	500	op aanvraag
kss270		3,50	3,00	500	op aanvraag
kss1720		3,70	40,00	500	op aanvraag
kss113	M4	3,80	12,00	500	op aanvraag
kss39	M4	3,80	13,00	500	op aanvraag
kss573	M4	3,80	20,00	500	op aanvraag
kss57		4,00	4,70	500	op aanvraag
kss112	M5	4,60	12,00	500	op aanvraag
kss554	M5	4,60	20,00	500	op aanvraag
kss1415		4,70	30,00	500	op aanvraag
kss1721		4,70	50,00	500	op aanvraag
kss1153		5,00	20,00	500	op aanvraag
kss1270		5,30	11,00	500	op aanvraag
kss1042	M6	5,60	7,00	500	op aanvraag
kss155	M6	5,60	12,00	500	op aanvraag
kss879	M6	5,60	13,00	500	op aanvraag
kss495	M6	5,60	20,00	500	op aanvraag
kss910	M6	5,60	30,00	500	op aanvraag
kss553	M6	5,60	40,00	500	op aanvraag
kss1050		6,00	5,00	500	op aanvraag
kss502		6,00	5,50	500	op aanvraag

(Vervolg op pagina 25)

Art.-Nr.	Maat	Ø Inw. A mm	Lengte C mm	V/E	Prijs €
kss1001		6,00	10,00	500	op aanvraag
kss1051		6,00	15,00	500	op aanvraag
kss1152		6,00	20,00	500	op aanvraag
kss1155		6,00	30,00	500	op aanvraag
kss748		6,50	15,00	500	op aanvraag
kss241		7,00	20,00	500	op aanvraag
kss242		7,00	27,00	500	op aanvraag
kss58	M8	7,50	5,70	500	op aanvraag
kss1122	M8	7,50	8,00	500	op aanvraag
kss156	M8	7,50	12,00	500	op aanvraag
kss235/2	M8	7,50	15,00	500	op aanvraag
kss235/1	M8	7,50	18,00	500	op aanvraag
kss235	M8	7,50	20,00	500	op aanvraag
kss330	M8	7,50	25,00	500	op aanvraag
kss552	M8	7,50	40,00	500	op aanvraag
kss1456	M8	7,50	70,00	500	op aanvraag
kss1149		8,00	8,00	250	op aanvraag
kss1240		8,00	30,00	250	op aanvraag
kss717/1		8,50	25,00	250	op aanvraag
kss500		9,00	8,30	250	op aanvraag
kss109		9,00	9,00	250	op aanvraag
kss1045		9,00	21,00	250	op aanvraag
kss869/1	M10	9,40	20,00	250	op aanvraag
kss717	M10	9,40	25,00	250	op aanvraag
kss1003	M10	9,40	30,00	250	op aanvraag
kss1221	M10	9,40	40,00	250	op aanvraag
kss828/1	M10	9,40	50,00	250	op aanvraag
kss1946		9,50	45,00	250	op aanvraag
kss999		10,00	9,00	250	op aanvraag
kss718/1		10,00	10,50	250	op aanvraag
kss1076		10,00	11,50	250	op aanvraag
kss1387		10,00	12,00	250	op aanvraag
kss718		10,00	13,00	250	op aanvraag
kss869		10,00	20,00	250	op aanvraag
kss1055/1		10,00	30,00	250	op aanvraag
kss1154		10,00	60,00	250	op aanvraag
kss1558		10,00	65,00	250	op aanvraag
kss1289		10,70	30,00	250	op aanvraag
kss1055		10,80	30,00	250	op aanvraag
kss493	M12	11,60	20,00	250	op aanvraag
kss1055/2	M12	11,60	30,00	250	op aanvraag
kss1106	M12	11,60	50,00	250	op aanvraag
kss1214	M12	11,60	55,00	250	op aanvraag
kss1204	M12	11,60	60,00	250	op aanvraag
kss1107		12,00	22,50	100	op aanvraag
kss870		12,00	24,00	100	op aanvraag
kss1159		13,00	30,00	100	op aanvraag
kss1703		13,30	30,00	100	op aanvraag
kss842/1	M14	13,60	7,00	100	op aanvraag
kss842	M14	13,60	12,00	100	op aanvraag
kss818	M14	13,60	20,00	100	op aanvraag
kss1391		15,00	53,00	100	op aanvraag
kss988/1		15,00	7,00	100	op aanvraag
kss560		15,00	16,00	100	op aanvraag
kss1158		15,00	40,00	100	op aanvraag
kss1391		15,00	53,00	100	op aanvraag

(Vervolg op pagina 26)

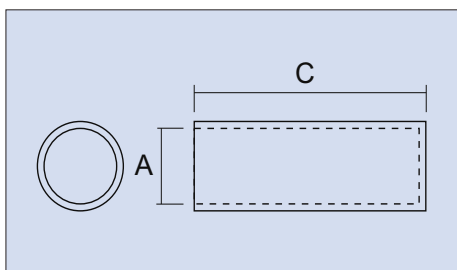

Siliconen maskeerklappen 'Speciaal' 315°C

(Vervolg van pagina 25)

Art.-Nr.	Maat	Ø Inw. A mm	Lengte C mm	V/E	Prijs €
kss1277	M16	15,50	60,00	100	op aanvraag
kss822		16,00	30,00	100	op aanvraag
kss1178/1		17,00	34,00	100	op aanvraag
kss609		17,00	75,00	100	op aanvraag
kss819	M18	17,50	20,00	100	op aanvraag
kss1158/1	M18	17,50	40,50	100	op aanvraag
kss1868	M18	17,50	48,50	100	op aanvraag
kss1376		17,60	10,00	100	op aanvraag
kss875/1		18,00	30,00	100	op aanvraag
kss494	M20	19,00	30,00	100	op aanvraag
kss799	M20	19,00	37,00	100	op aanvraag
kss926/2		19,80	130,00	100	op aanvraag
kss926		20,00	55,00	100	op aanvraag
kss925		20,00	120,00	100	op aanvraag
kss1834		20,50	80,00	100	op aanvraag
kss1018		21,00	15,00	100	op aanvraag
kss1679		21,00	152,00	100	op aanvraag
kss1025		22,00	100,00	100	op aanvraag
kss640		23,00	15,50	100	op aanvraag
kss559		24,00	17,00	100	op aanvraag
kss752/1		24,00	50,00	100	op aanvraag
kss1069		24,00	75,00	100	op aanvraag
kss762		24,00	85,00	100	op aanvraag
kss1070		24,00	170,00	100	op aanvraag
kss1276		25,00	24,00	100	op aanvraag
kss883		25,00	37,00	100	op aanvraag
kss1033		25,00	40,00	100	op aanvraag
kss752		25,00	50,00	100	op aanvraag
kss1013		25,00	55,00	100	op aanvraag
kss788		25,00	60,00	100	op aanvraag
kss1161		25,00	120,00	100	op aanvraag
kss1010/1		25,00	170,00	100	op aanvraag
kss1066		26,00	8,00	100	op aanvraag
kss1019		26,50	15,00	100	op aanvraag
kss640/1		27,00	16,00	100	op aanvraag
kss884		27,00	19,00	100	op aanvraag
kss325		27,00	20,00	100	op aanvraag
kss928		27,00	75,00	100	op aanvraag
kss927		27,00	160,00	100	op aanvraag
kss1071		28,00	75,00	100	op aanvraag
kss1072		28,00	110,00	100	op aanvraag
kss1073		28,00	160,00	100	op aanvraag
kss1010		28,00	170,00	100	op aanvraag
kss1261		29,00	45,00	100	op aanvraag
kss1073/1		29,00	152,50	100	op aanvraag

(Vervolg op pagina 27)

Art.-Nr.	Maat	Ø Inw. A mm	Lengte C mm	V/E	Prijs €
kss1278/1		29,50	130,00	100	op aanvraag
kss789		30,00	60,00	100	op aanvraag
kss1588		30,00	115,00	100	op aanvraag
kss751		30,00	200,00	100	op aanvraag
kss1034		31,00	40,00	100	op aanvraag
kss920/3		32,00	75,00	100	op aanvraag
kss929		32,00	160,00	100	op aanvraag
kss1065		33,00	10,00	100	op aanvraag
kss1006		33,00	15,00	100	op aanvraag
kss632		33,00	90,00	100	op aanvraag
kss1885		33,00	160,00	100	op aanvraag
kss920		35,00	80,00	100	op aanvraag
kss956		35,20	7,00	100	op aanvraag
kss1011/1		36,00	190,00	100	op aanvraag
kss932		38,00	8,50	100	op aanvraag
kss1035		38,00	40,00	100	op aanvraag
kss633		38,00	100,00	100	op aanvraag
kss1074		38,00	150,00	100	op aanvraag
kss1011		38,00	170,00	100	op aanvraag
kss931		38,00	200,00	100	op aanvraag
kss1009	M40	39,00	53,00	100	op aanvraag
kss659		40,00	50,00	100	op aanvraag
kss1222		41,00	16,00	100	op aanvraag
kss1026		43,00	120,00	100	op aanvraag
kss1036		46,00	40,00	100	op aanvraag
kss934		46,00	100,00	100	op aanvraag
kss933		46,00	170,00	100	op aanvraag
kss1174		47,50	22,00	100	op aanvraag
kss1079		48,00	23,00	100	op aanvraag
kss1027		48,00	165,00	100	op aanvraag
kss1024	M50	49,00	13,00	100	op aanvraag
kss1764		49,00	41,80	100	op aanvraag
kss1037		58,00	40,00	100	op aanvraag
kss1094		58,80	20,00	100	op aanvraag
kss786		59,50	17,00	100	op aanvraag
kss601		60,00	188,00	100	op aanvraag
kss936		60,00	100,00	100	op aanvraag
kss1028		60,00	120,00	100	op aanvraag
kss935		60,00	220,00	100	op aanvraag
kss1654		65,00	168,00	100	op aanvraag
kss1284		70,50	8,00	100	op aanvraag
kss1038		71,00	40,00	100	op aanvraag
kss1095		74,30	20,00	100	op aanvraag
kss1077		75,00	17,00	100	op aanvraag
kss1334		79,50	7,70	100	op aanvraag
kss1207		80,50	7,50	100	op aanvraag
kss1039		85,00	40,00	100	op aanvraag
kss1040		111,00	40,00	100	op aanvraag
kss1472		134,70	14,00	100	op aanvraag

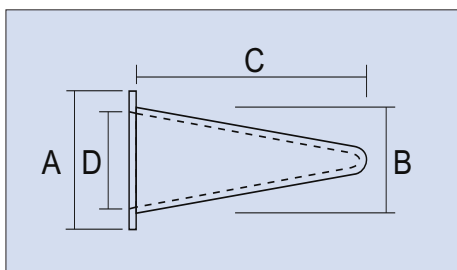

Siliconen kegelkappen 315°C

Kappen met kraag, ideaal voor het maskeren van draadeinden, bouten en passingen met contactvlak rondom. Het materiaal is zeer flexibel en kan om die reden ook als plug gebruikt worden. De kappen zijn chemicaliën- en zuurbestendig, meerdere malen te gebruiken zonder dat het materiaal hard wordt. Andere kleurcodering of afwijkende maten op aanvraag verkrijgbaar.

Toepassing:

Poedercoaten, KTL, Natlakken, Anodiseren, Galvaniseren, Stralen.

Art.-Nr.	Kraag Ø A mm	Ø B mm	Lengte C mm	Ø D mm	V/E	Prijs € 100 st.
swh-aa-clear	12,70	6,40	23,00	3,30	500	4,10
swh-aa-rust	12,70	8,00	25,40	5,50	500	5,00
swh-a-yellow	15,90	8,50	25,40	4,50	500	8,20
swh-bb-clear	16,10	10,20	27,90	5,80	500	8,80
swh-b-brown	16,50	10,00	28,00	5,00	500	10,30
swh-c-black	19,00	14,00	36,00	8,00	100	21,20
swh-d-green	24,90	17,50	38,10	11,50	100	31,40
swh-e-red	25,40	20,80	49,00	14,80	100	44,10
swh-f-blue	28,00	19,50	51,00	13,50	100	44,60
swh-g-purple	31,00	22,00	53,00	16,00	100	54,60

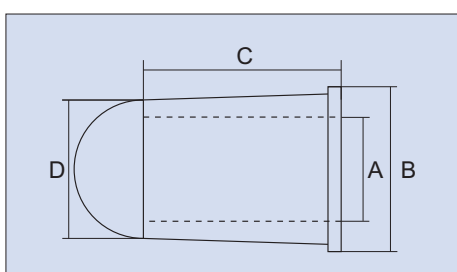

Siliconen kappen met kraag (conisch) 315°C

Conische kappen met kraag, ideaal voor het maskeren van draadeinden, bouten en passingen met contactvlak. Het materiaal is zeer flexibel en kan om die reden ook als plug gebruikt worden. De kappen zijn chemicaliën- en zuurbestendig, meerdere malen te gebruiken zonder dat het materiaal hard wordt. Andere kleurcodering of afwijkende maten op aanvraag verkrijgbaar.

Toepassing:

Poedercoaten, KTL, Natlakken, Anodiseren, Galvaniseren, Stralen.

Art.-Nr.	Kleur	Ø Inw. A mm	Kraag Ø B mm	Ø C mm	Ø D mm	Lengte E mm	V/E	Prijs € 100 st.
CZ-CWC-3-6	lichtblauw	2,50	10,00	5,40	4,90	30,00	1000	13,50
CZ-CWC-4-8	geel	3,50	12,00	7,30	6,60	30,00	1000	18,00
CZ-CWC-5-10	zwart	4,50	14,00	9,30	8,30	30,00	500	21,80

(Vervolg op pagina 29)

Art.-Nr.	Kleur	Ø Inw. A mm	Kraag Ø B mm	Ø C mm	Ø D mm	Lengte E mm	V/E	Prijs € 100 st.
CZ-CWC6-12	groen	5,50	16,00	11,30	10,10	30,00	500	30,10
CZ-CWC8-14	rood	7,50	16,00	13,30	11,80	30,00	500	34,60
CZ-CWC10-16	blauw	9,50	18,00	15,30	13,70	30,00	250	42,90
CZ-CWC12-20	grijs	11,50	22,00	18,80	17,20	30,00	250	70,40
CZ-CWC16-24	zwart	15,80	25,00	22,80	21,00	30,00	100	89,60

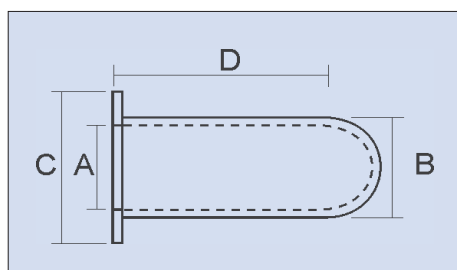

Siliconen kappen met kraag 315°C

Kappen met kraag, ideaal voor het maskeren van draadeinden, bouten en passingen met contactvlak. Het materiaal is zeer flexibel en kan om die reden ook als plug gebruikt worden. De kappen zijn chemicaliën- en zuurbestendig, meerdere malen te gebruiken zonder dat het materiaal hard wordt. Andere kleurcodering of afwijkende maten op aanvraag verkrijgbaar.

Toepassing:

Poedercoaten, KTL, Natlakken, Anodiseren, Galvaniseren, Stralen.

Art.-Nr.	Maat	Kleur	Ø Inw. A mm	Ø Uitw. B mm	Kraag Ø C mm	Lengte D mm	V/E	Prijs € 100 st.
wc100-0500		transp.	2,55	5,75	12,70	25,40	1000	5,40
wc106-0472	M3	groen	2,70	6,20	12,00	25,40	500	5,90
wc125-0500		transp.	3,20	6,70	12,70	25,40	500	6,00
wc140-0500	M4	transp.	3,60	8,10	12,70	25,40	500	9,50
wc146-0472	M4	roze	3,70	6,80	12,00	25,40	500	5,70
wc156-0500		transp.	4,00	8,00	12,70	25,40	250	8,50
wc172-0500	M5	transp.	4,40	9,40	12,70	25,40	500	12,20
wc180-0600	M5	groen	4,60	8,10	15,20	25,40	500	8,20
wc220-0590	M6	rood	5,60	9,10	15,00	25,40	500	9,30
wc220-0787	M6	transp.	5,60	8,60	20,00	25,40	250	9,60
wc223-0720	M6	groen	5,70	8,70	18,30	25,40	250	8,90
wc240-0500		roodbruin	6,10	9,10	12,70	25,40	250	7,90
wc295-0500	M8	transp.	7,50	11,00	12,70	25,40	250	9,10
wc295-0700	M8	zwart	7,50	11,00	17,80	25,40	250	10,20
wc295-1000	M8	transp.	7,50	10,70	25,40	25,40	250	12,50
wc300-0675	M8	transp.	7,60	10,70	17,10	25,40	250	10,00
wc375-0825	M10	geel	9,50	12,60	21,00	38,10	250	19,60
wc453-0984	M12	transp.	11,50	16,60	25,00	38,10	250	35,20
wc460-0700	M12	transp.	11,70	14,70	17,80	25,40	250	13,00
wc500-1000		transp.	12,70	15,70	25,40	25,40	250	15,20
wc615-1180	M16	transp.	15,60	20,70	30,00	38,10	100	48,00
wc750-1250	M20	rood	19,00	22,10	31,75	38,10	100	49,80
wc780-1475	M20	grijs	19,80	24,90	37,50	38,10	100	50,80

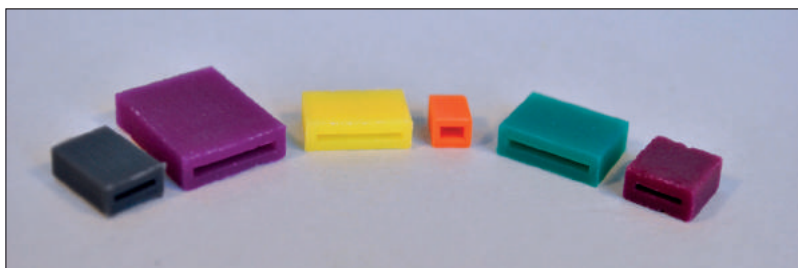
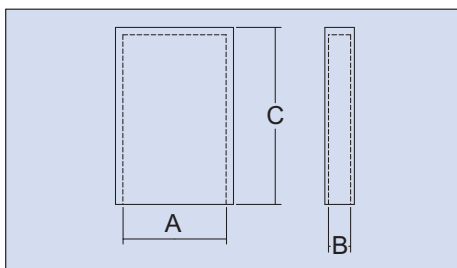

Siliconen vlakstekkerkappen 315°C

Eénzijdig gesloten, ideaal voor het afdekken van vlakstekkers. Het materiaal is zeer flexibel en past zich om die reden ook aan andere vormen aan. De kappen zijn chemicaliën- en zuurbestendig, meerdere malen te gebruiken zonder dat het materiaal hard wordt. Andere kleurcodering of afwijkende maten op aanvraag verkrijgbaar.

Toepassing:

Poedercoaten, KTL, Natlakken, Anodiseren, Galvaniseren, Stralen.

Art.-Nr.	Kleur	A mm	B mm	C mm	V/E	Prijs € 100 st.
rec0130	oranje	3,30	1,50	5,30	1000	3,20
sk3816	transp.	6,00	0,80	11,00	1000	3,10
rec0248	paars	6,30	0,80	11,60	1000	3,20
rec0460	geel	11,70	0,90	7,10	1000	3,40
rec0470	groen	11,90	1,00	9,50	500	4,10
rec0490	paars	12,40	1,20	17,40	500	6,60
rec0511	blauw	13,00	1,00	50,00	100	20,70

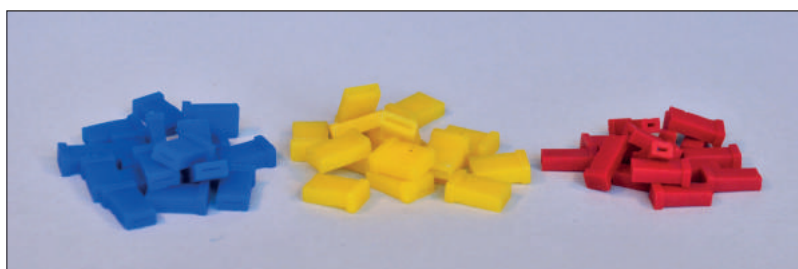
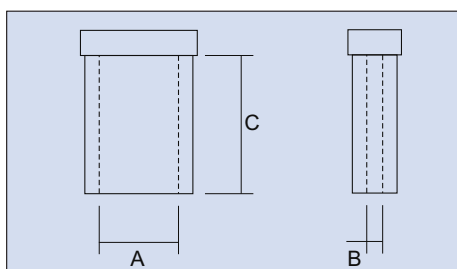

Siliconen vlakstekkerkappen met kraag 315°C

Eénzijdig gesloten, ideaal voor het afdekken van vlakstekkers. Het materiaal is zeer flexibel en past zich om die reden ook aan andere vormen aan. De kappen zijn chemicaliën- en zuurbestendig, meerdere malen te gebruiken zonder dat het materiaal hard wordt. Andere kleurcodering of afwijkende maten op aanvraag verkrijgbaar.

Toepassing:

Poedercoaten, KTL, Natlakken, Anodiseren, Galvaniseren, Stralen.

Art.-Nr.	Kleur	A mm	B mm	C mm	V/E	Prijs € 100 st.
gaf28x0.8	rood	2,80	0,80	11,00	1000	3,60
gaf48x0.8	blauw	4,80	0,80	11,00	1000	5,80
gaf63x0.8	geel	6,30	0,80	11,00	500	7,70

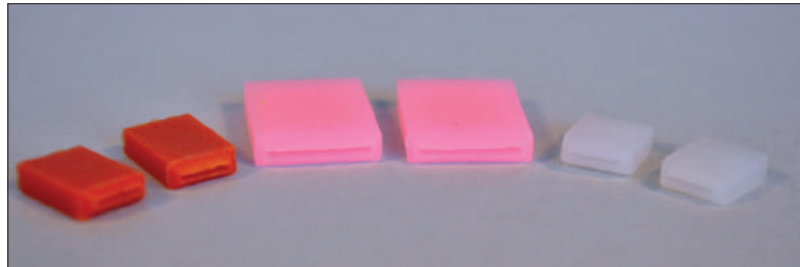
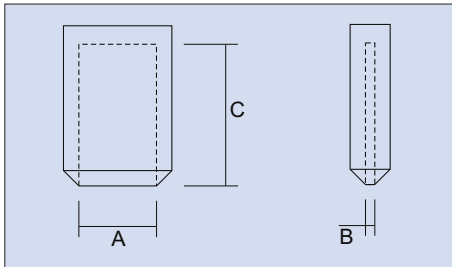

Siliconen vlakstekkerkappen (conisch) 315°C

Eénzijdig gesloten, ideaal voor het afdekken van vlakstekkers. Het materiaal is zeer flexibel en past zich om die reden ook aan andere vormen aan. De kappen zijn chemicaliën- en zuurbestendig, meerdere malen te gebruiken zonder dat het materiaal hard wordt. Andere kleurcodering of afwijkende maten op aanvraag verkrijgbaar.

Toepassing:

Poedercoaten, KTL, Natlakken, Anodiseren, Galvaniseren, Stralen.

Art.-Nr.	Kleur	A mm	B mm	C mm	V/E	Prijs € 100 st.
src-1	transp.	6,30	0,75	10,00	1000	5,60
src-2	roodbruin	6,30	0,75	12,00	500	6,20
src-5	roze	12,45	1,20	17,45	500	8,40

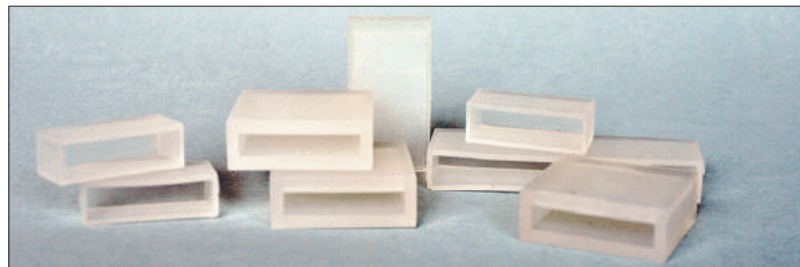
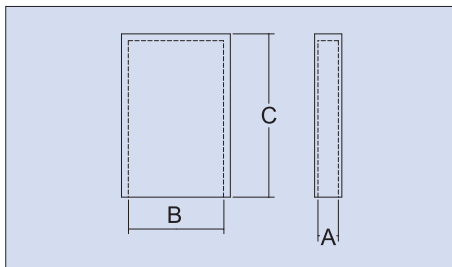

Siliconen vierkant kappen (specials) 315°C

Eénzijdig gesloten, ideaal voor het afdekken van vlakmateriaal en strips. Het materiaal is zeer flexibel en past zich om die reden ook aan andere vormen aan. De kappen zijn chemicaliën- en zuurbestendig, meerdere malen te gebruiken zonder dat het materiaal hard wordt.

Prijs en levertijd op aanvraag.

Toepassing:

Poedercoaten, KTL, Natlakken, Anodiseren, Galvaniseren, Stralen.

Art.-Nr.	Inw. A-B mm	Lengte C mm	V/E	Prijs €
kss55	0,2 x 1,2	1,80	500	op aanvraag
kss73	0,2 x 1,6	6,00	500	op aanvraag
kss56	0,3 x 1,7	3,50	500	op aanvraag
kss43	0,3 x 2,0	7,00	500	op aanvraag
kss43-1	0,3 x 7,2	2,00	500	op aanvraag
kss127	0,5 x 2,5	6,00	500	op aanvraag
kss621	0,6 x 4,0	20,00	500	op aanvraag
kss177	0,6 x 5,3	11,00	500	op aanvraag
kss83	0,6 x 8,0	18,00	500	op aanvraag
kss128	0,8 x 4,4	6,50	500	op aanvraag
kss203	0,8 x 4,5	4,50	500	op aanvraag
kss111	0,8 x 6,0	11,00	500	op aanvraag

(Vervolg op pagina 32)

Siliconen vierkant kappen (specials) 315°C

(Vervolg van pagina 32)

Art.-Nr.	Inw. A-B mm	Lengte C mm	V/E	Prijs €
kss1090	1,0 x 10,0	10,00	250	op aanvraag
kss634	1,0 x 13,0	50,00	250	op aanvraag
kss19	1,4 x 59,3	6,00	250	op aanvraag
kss800	1,5 x 20,0	35,00	250	op aanvraag
kss368	2,5 x 33,5	5,00	250	op aanvraag
kss369	2,5 x 67,0	5,00	250	op aanvraag
kss635	2,8 x 14,0	50,00	250	op aanvraag
kss801	3,0 x 20,0	35,00	250	op aanvraag
kss150	3,0 x 24,5	6,50	250	op aanvraag
kss1017	3,0 x 28,2	12,20	250	op aanvraag
kss151	3,0 x 35,5	6,50	250	op aanvraag
kss152	3,0 x 43,5	6,50	250	op aanvraag
kss153	3,0 x 49,5	6,50	250	op aanvraag
kss392	3,0 x 250,0	3,00	250	op aanvraag
kss12	3,6 x 47,6	6,00	250	op aanvraag
kss106	4,0 x 9,0	11,00	250	op aanvraag
kss1016	4,0 x 22,0	17,00	250	op aanvraag
kss802	4,0 x 25,0	50,00	250	op aanvraag
kss316	4,6 x 9,6	8,00	250	op aanvraag
kss317	4,6 x 12,2	8,00	250	op aanvraag
kss144	4,6 x 17,3	10,00	250	op aanvraag
kss145	4,6 x 22,0	10,00	250	op aanvraag
kss1017/1	4,6 x 29,6	14,50	250	op aanvraag
kss544	4,8 x 88,0	7,50	250	op aanvraag
kss960	5,0 x 20,5	11,00	250	op aanvraag
kss803	5,0 x 30,0	50,00	250	op aanvraag
kss1058	5,5 x 30,0	30,00	250	op aanvraag
kss515	5,6 x 45,0	6,50	250	op aanvraag
kss516	5,6 x 57,0	6,50	250	op aanvraag
kss472	6,0 x 8,0	12,00	250	op aanvraag
kss1218	6,0 x 20,0	50,00	250	op aanvraag
kss1219	6,0 x 25,0	50,00	250	op aanvraag
kss74	6,0 x 78,0	7,00	250	op aanvraag
kss88	6,5 x 27,0	4,00	100	op aanvraag
kss524	6,8 x 19,4	5,20	100	op aanvraag
kss965	7,2 x 25,3	6,00	100	op aanvraag
kss365	7,5 x 9,0	8,50	100	op aanvraag
kss71	8,0 x 23,0	5,80	100	op aanvraag
kss1225	8,0 x 30,0	12,00	100	op aanvraag
kss549	8,1 x 70,0	17,00	100	op aanvraag
kss104a	9,0 x 11,0	5,00	100	op aanvraag
kss652	10,0 x 25,6	23,00	100	op aanvraag
kss651	10,0 x 66,5	23,00	100	op aanvraag
kss372	11,0 x 19,0	8,00	100	op aanvraag
kss140	11,0 x 90,0	15,40	100	op aanvraag
kss141	11,0 x 105,0	15,40	100	op aanvraag
kss1193	12,0 x 40,0	16,00	100	op aanvraag
kss372/1	13,0 x 13,0	8,00	100	op aanvraag
kss782	20,5 x 20,5	6,50	100	op aanvraag
kss70	23,5 x 31,0	6,80	100	op aanvraag
kss244	24,0 x 25,0	7,00	100	op aanvraag
kss530	31,6 x 41,6	18,50	100	op aanvraag
kss498	47,6 x 60,0	29,00	100	op aanvraag
kss96	69,9 x 78,4	15,50	100	op aanvraag

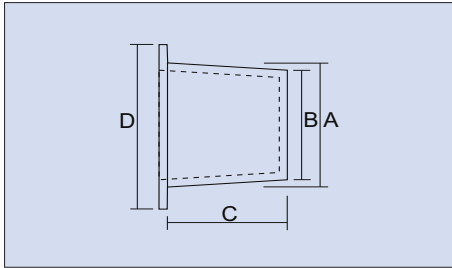

Siliconen fietskappen 315°C

Kappen , speciaal voor de fietsenindustrie ontworpen, sluit de meeste gaten in frames, trapsgaten en lagerpassingen af. Het materiaal is zeer flexibel en kan om die reden ook als plug gebruikt worden. De kappen zijn chemicaliën- en zuurbestendig, meerdere malen te gebruiken zonder dat het materiaal hard wordt. Afwijkende maten op aanvraag verkrijgbaar.

Toepassing:

Poedercoaten, KTL, Natlakken, Anodiseren, Galvaniseren, Stralen.

Art.-Nr.	Kleur	A mm	B mm	C mm	D mm	Prijs € / 100 st.
fiets34	roodbruin	34,00	30,00	30,00	40,00	86,40
fiets38	roodbruin	38,00	31,00	30,00	45,00	92,80

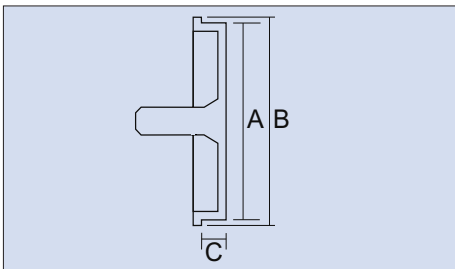

Siliconen fietskappen met grip 315°C

Art.-Nr.	Kleur	A mm	B mm	C mm	Prijs € / 100 st.
fiets34.2	roodbruin	34,00	39,50	8,00	40,00
fiets38.2	roodbruin	38,00	44,00	9,00	96,80

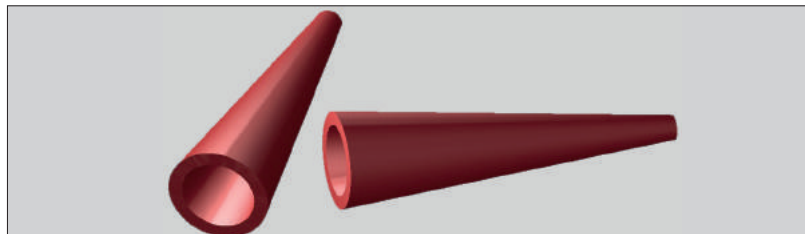
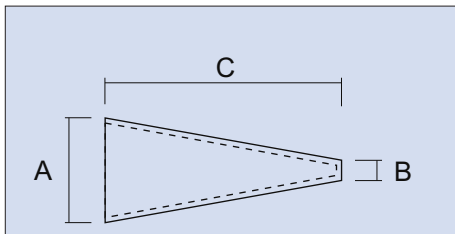

Siliconen Kappen / Pluggen hol 315°C

Aan één zijde gesloten, ideaal voor het maskeren van draadeinden, bouten en passingen. Het materiaal is zeer flexibel en past zich om die reden ook makkelijk aan bij andere vormen (vierkant/ovaal). De kappen zijn chemicaliën- en zuurbestendig, meerdere malen te gebruiken zonder dat het materiaal hard wordt.

Toepassing:

Poedercoaten, KTL, Natlakken, Anodiseren, Galvaniseren, Stralen.

Art.-Nr.	Kleur	A mm	B mm	C mm	Prijs € / 100 st.
m2587zw	roodbruin	14,75	3,75	49,15	14,10

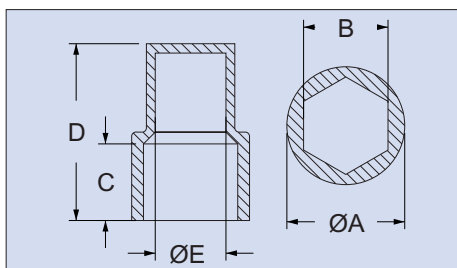

Siliconen metrische zeskant schroefdraadpluggen 315°C (Design patent)

Deze kappen zijn geschikt voor het afdekken van zeskantbouten, zeskantmoeren en oplasmoeren. Het materiaal is zeer flexibel en past zich goed aan. Zeer goede chemicaliën- en zuurbestendig, meermaals te gebruiken, zonder dat het materiaal verhard. Voorzien van kleurcodering, andere afmetingen op aanvraag.

Toepassingen:

Poedercoaten, KTL, Natlakken, Anodiseren, Galvaniseren, Stralen.

Art.-Nr.	Kleur	Ø A mm	B mm	C mm	D mm	Ø E mm	V/E	Prijs € 100 st.
CZ-HCM4	groen	9,00	6,80	4,00	10,00	3,80	250	7,20
CZ-HCM5	blauw	10,00	7,70	5,00	13,50	4,80	250	9,35
CZ-HCM6	roodbruin	12,00	9,70	6,00	14,00	5,70	250	10,80
CZ-HCM8	geel	16,00	12,50	7,50	17,50	7,50	200	18,00
CZ-HCM10	zwart	20,00	16,50	9,00	21,00	9,50	100	23,75
CZ-HCM12	lichtgrijs	24,00	18,40	11,00	25,00	11,50	50	39,60
CZ-HCM14	paars	28,00	21,30	12,00	28,00	13,50	50	57,60
CZ-HCM16	rood	30,00	23,20	15,00	33,00	15,50	25	79,20

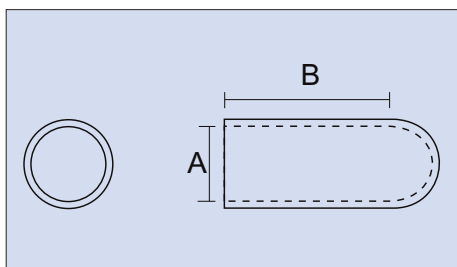

Vinyl kappen 177°C

Ideaal voor het afdekken van draadeinden en bouten. Deze vinyl kappen zijn per maat met een kleur gecodeerd, om herkenning eenvoudiger te maken.

Toepassing:

Natlakken.

Art.-Nr.	Maat	Kleur	A mm	B mm	V/E	Prijs € 100 st.
vk-M3-1	M3	rood	2,50	15,00	1000	2,90
vk-M4	M4	groen	3,50	25,40	1000	4,70
vk-M5	M5	zwart	4,50	25,40	1000	4,70
vk-M6	M6	rood	5,30	25,40	1000	4,70
vk-M8	M8	blauw	7,30	25,40	1000	5,50
vk-M10	M10	zwart	9,30	25,40	1000	6,80
vk-M12	M12	rood	11,00	25,40	1000	8,00
vk-M14	M14	geel	13,50	25,40	1000	9,60
vk-M16	M16	blauw	15,50	25,40	1000	10,60

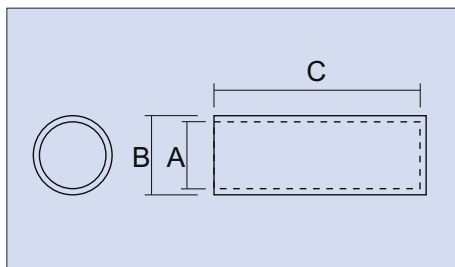

Kautschuk kappen 270°C

Aan één zijde gesloten, ideaal voor het maskeren van draadeinden, bouten en passingen. Het materiaal is zeer flexibel en past zich om die reden ook makkelijk aan bij andere vormen (vierkant/ovaal).

Tip:

Voor de juiste toepassing als maskeerkap kunt u de kap 2-5% in binnendiameter kleiner nemen dan de maat van het te maskeren deel. Voor de juiste toepassing als plug kunt u de kap 7% in buitendiameter groter nemen dan het te maskeren gat.

Toepassing:

Poedercoaten, KTL, Natlakken, Anodiseren, Galvaniseren, Stralen.

Art.-Nr.	Maat	Kleur	Ø Inw. A mm	Ø Uitw. B mm	Lengte C mm	V/E	Prijs € 100 st.
ssc-m3-25	M3	transp.	2,50	5,50	25,00	1000	4,10
ssc-m3	M3	transp.	2,50	5,50	30,00	1000	4,40
ssc-m4-25	M4	transp.	3,70	6,70	25,00	1000	5,20
ssc-m4	M4	geel	3,70	6,70	30,00	1000	5,60
ssc-m5-20	M5	rood	4,70	7,70	20,00	1000	4,80
ssc-m5	M5	zwart	4,70	7,70	30,00	1000	6,50
ssc-m6	M6	groen	5,60	8,60	30,00	1000	7,20
ssc-m6-42	M6	groen	5,60	8,60	42,00	1000	10,00
ssc-m8	M8	rood	7,60	10,60	30,00	500	9,20
ssc-m8-42	M8	rood	7,60	10,60	42,00	500	12,80
ssc-m10	M10	blauw	9,50	12,50	30,00	500	11,10
ssc-m10-40	M10	blauw	9,50	12,50	40,00	500	14,30
ssc-m12	M12	grijs	11,60	14,60	30,00	500	13,20
ssc-m12-40	M12	grijs	11,60	14,60	40,00	500	16,90
ssc-m16-23	M16	zwart	16,30	19,30	23,00	500	15,30
ssc-m16-52	M16	zwart	16,30	19,39	52,00	500	29,70

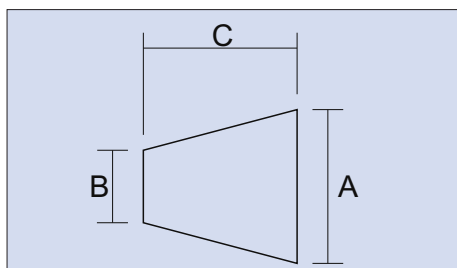

Siliconen conische pluggen 315°C

Voor het maskeren van boringen en draadgaten. Het materiaal is flexibel en past zich om die reden goed aan in ronde gaten. De pluggen zijn chemicaliën- en zuurbestendig, meerdere malen te gebruiken zonder dat het materiaal hard wordt. Andere kleurcodering of afwijkende maten op aanvraag verkrijgbaar.

Tip:

Voor de juiste toepassing als plug de grote diameter 15% groter nemen als de diameter van het te maskeren gat. En de kleine diameter 15% kleiner.

Toepassing:

Poedercoaten, KTL, Natlakken, Anodiseren, Galvaniseren, Stralen.

Art.-Nr.	Maat	Kleur	Ø Gr. A mm	Ø Kl. B mm	Lengte C mm	V/E	Prijs € 100 st.
csp88-04		zwart	1,60	0,40	15,90	1000	1,50
csp95-04K		groen	2,00	0,50	19,05	1000	1,60
csp95-04		blauw	2,00	0,50	25,40	1000	1,70
csp99-04		geel	2,50	0,80	15,90	1000	1,70
csp100L		geel	2,50	0,80	25,40	1000	1,80
csp100K		geel	3,20	0,80	15,90	1000	1,70
csp100-04	M2	roze	3,20	1,60	15,90	1000	2,10
csp100.2	M2-M3	paars	4,50	1,50	15,00	1000	2,40
csp100.3		transp.	4,70	2,80	10,00	1000	2,30
csp101-04	M2-M3	wit	4,70	1,60	15,90	1000	2,60
csp101L	M2-M3	rood	4,70	1,60	19,10	1000	2,70
csp101-05	M2-M3	paars	4,75	1,60	25,40	1000	3,25
csp101xl	M2-M3	grijs	4,80	1,20	56,00	1000	5,30
csp101		zwart	5,00	3,00	20,00	1000	4,20
csp101x	M2-M3-M4	groen	5,00	1,20	27,90	1000	3,50
csp101.5-04	M2-M3-M4	blauw	5,10	1,60	19,10	1000	2,90
csp101.5x	M4-M5	paars	5,50	4,70	6,40	1000	2,60
csp101.5L	M2-M3-M4	roze	5,50	1,20	38,10	1000	4,70
csp102-04	M4-M5	groen	6,40	3,20	19,10	1000	4,50
csp102L	M4-M5	roodbruin	6,40	3,20	25,40	1000	5,60
csp102K		blauw	7,00	3,00	20,00	1000	5,10
csp102XL	M3-M8	grijs	8,00	1,50	57,00	500	14,70
csp103-04	M5-M6	blauw	8,70	4,70	15,90	1000	6,50
csp103K		groen	8,70	4,80	19,00	1000	7,60
csp187/343	M6-M8	roodbruin	8,70	4,80	25,40	1000	7,90
csp103.5-04	M6-M8	wit	9,00	4,50	25,00	1000	7,90
csp104-04	M8	geel	9,50	6,40	12,70	500	7,00
csp105-04	M8	geel	9,50	6,40	19,10	500	9,60
csp105L		rood	9,50	6,40	25,40	500	9,90
csp375XL	M4-M8	geel	9,50	3,20	31,80	500	11,00
csp380XL	M6-M10	rood	10,00	4,00	50,00	500	13,10
csp394XL	M6-M10	wit	10,00	5,00	48,00	500	14,00
csp400XL	M6-M10	blauw	10,00	5,00	50,00	500	14,60

(Vervolg op pagina 37)

Art.-Nr.	Maat	Kleur	Ø Gr. A mm	Ø Kl. B mm	Lengte C mm	V/E	Prijs € 100 st.
csp104K	M10	groen	11,00	8,00	19,00	500	8,95
csp104L	M8-M10	rood	11,10	6,40	25,40	500	10,20
csp106-04	M10	zwart	11,10	8,70	17,50	500	9,00
csp106-04L	M10	paars	11,10	8,79	19,00	500	9,90
csp106-04XL	M10	roodbruin	11,90	8,75	20,70	500	11,20
csp000-04	M10	rood	12,00	9,00	19,00	500	12,70
csp106.3-04	M10	blauw	12,00	7,90	20,00	500	10,30
csp106.3XL	M8-M10	transp.	12,00	6,00	50,80	500	20,80
csp487		transp.	12,40	9,00	19,00	500	12,50
csp106.5-04	M10-M12	bruin	12,70	7,90	20,70	250	12,70
csp000L	M10-M12	bruin	12,70	7,90	25,40	250	13,70
cmp	M4-M12	bruin	12,70	3,20	50,80	250	17,70
csp000XL	M10-M12	groen	13,00	7,95	28,60	250	15,85
csp106.8-04	M10-M12	roodbruin	13,00	7,00	57,00	250	37,80
csp107-04	M10-M12	blauw	14,30	9,50	25,40	250	18,00
csp107.5-04	M10-M12	roodbruin	14,30	8,00	28,60	250	17,80
csp00-04K	M12-M14	geel	15,00	11,00	20,00	250	16,80
csp00-04	M12-M14	paars	15,00	10,00	25,40	250	20,30
csp108-04	M12-M14	groen	15,90	11,10	20,70	250	18,70
csp108-04L	M12-M14	bruin	15,90	11,10	22,20	250	20,60
csp108-04XL	M12-M14	roze	15,90	12,70	25,40	250	25,20
csp0-04	M14	transp.	16,70	12,70	25,40	250	26,70
csp01-04	M14-M16	rood	17,00	13,00	25,40	250	27,80
csp02-04K	M16	groen	17,40	14,00	20,00	250	24,00
csp02-04	M14-M16	transp.	17,40	11,10	25,40	250	25,50
csp1-04	M16-M18	zwart	19,00	14,00	25,40	250	34,00
csp2-04	M18	rood	20,00	16,00	25,40	100	39,20
csp2-04K	M18	wit	20,30	15,90	15,90	100	25,30
csp2.5-04	M20	transp.	20,60	18,00	25,40	100	44,70
csp2.7-04	M18-M20	rood	21,00	16,00	25,40	100	41,60
csp925K		grijs	23,50	19,10	19,10	100	41,60
csp925		transp.	23,50	19,10	25,40	100	54,80
csp3-04	M20-M22	geel	23,80	18,00	25,40	100	53,80
csp3.5-04	M20-M22	zwart	24,00	19,20	19,10	100	42,70
csp3.5-04L		rood	24,00	18,00	30,00	100	59,30
csp984		transp.	25,00	20,00	22,50	100	54,70
csp3.6-04	M24	transp.	25,10	22,40	20,20	100	56,20
csp3.6-04L	M22-M24	blauw	25,40	19,80	25,40	100	61,60
csp4-04K	M22-M24	rood	26,00	22,30	20,20	100	56,20
csp4-04	M22-M24	transp.	26,00	20,00	25,40	100	64,10
csp5-04K	M24	geel	27,00	22,00	25,00	100	71,20
csp5-04	M24	transp.	27,00	23,00	25,40	100	75,30
csp5.5-04	M26	transp.	28,00	24,00	25,40	100	80,60
csp1102		transp.	28,00	19,10	50,80	100	133,90
csp5.6-04		transp.	30,00	27,80	25,40	100	87,50
csp5.8-04		transp.	31,00	25,00	30,00	100	97,30
csp6-04	M28-M30	transp.	32,00	26,00	25,40	100	88,20
csp6-123	M18-M30	blauw	32,00	16,00	64,00	100	190,40
csp6.3-04	M28-M30	grijs	33,40	27,00	25,40	100	95,65
csp6.5-04	M28-M30	transp.	34,00	27,00	25,40	100	109,20
csp1375		transp.	34,90	30,00	25,40	100	126,30
csp7-04	M32-M34	transp.	37,00	30,00	25,40	100	135,20
csp7.5-04		transp.	39,00	31,00	25,40	50	149,50
csp8-04		transp.	41,00	33,00	25,40	50	164,00
csp8.5-04		transp.	43,00	36,00	25,40	50	184,70
csp8.6-04		transp.	44,00	36,00	40,00	50	301,00
csp9-04		transp.	45,00	37,00	25,40	50	201,20

(Vervolg op pagina 38)

Siliconen conische pluggen 315°C

(Vervolg van pagina 37)

Art.-Nr.	Maat	Kleur	Ø Gr. A mm	Ø Kl. B mm	Lengte C mm	V/E	Prijs € 100 st.
csp9.5-04		transp.	46,00	38,00	25,40	50	211,60
csp9.6-04		transp.	49,00	41,00	40,00	50	380,40
csp10-04		transp.	50,00	42,00	25,40	50	248,90
csp10.5-04		transp.	53,00	45,00	25,40	25	279,90
csp11-04		transp.	56,00	48,00	25,40	25	320,00
csp11.1-04		transp.	60,00	50,00	45,00	25	559,00
csp11.5-04		transp.	63,00	50,00	25,40	25	379,60
csp12-04		transp.	64,00	54,00	25,40	25	411,30
csp13-04		transp.	68,00	58,00	25,40	25	474,70
csp13.5-04		transp.	75,00	62,00	35,00	25	768,30
csp13.8-04		groen	89,00	76,00	38,10	10	1.059,60
csp14-04		transp.	90,00	75,00	39,00	10	1.064,50
csp14.5-04		rood	102,00	82,50	38,10	10	1.326,20
csp83-103		roze	103,00	83,00	25,40	10	1.221,60
csp15-04		transp.	103,00	83,00	39,00	10	1.384,60
csp16-04		transp.	127,00	90,00	50,80	5	2.446,40
csp110-140		wit	140,00	110,00	50,00	5	3.125,00

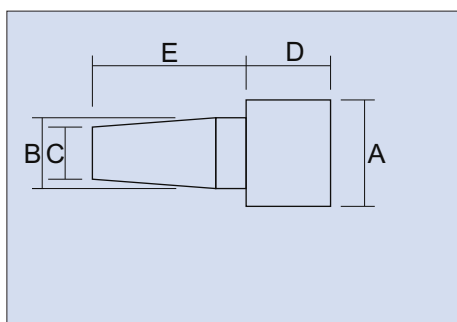

Siliconen conische pluggen met rand 315°C

Ideaal voor het maskeren van gaten, waarbij de overgang/rand ook deels lakvrij moet blijven. De pluggen zijn chemicaliën- en zuurbestendig, meerdere malen te gebruiken zonder dat het materiaal hard wordt. Andere kleurcodering of afwijkende maten op aanvraag verkrijgbaar.

Tip:

De diameter B 5% groter nemen dan het te maskeren gat.

Toepassing:

Poedercoaten, KTL, Natlakken, Anodiseren, Galvaniseren, Stralen.

Art.-Nr.	Kleur	A mm	B mm	C mm	D mm	E mm	V/E	Prijs € 100 st.
gekb00307	blauw	7,00	3,00	2,37	7,00	13,00	500	2,90
wpss00508-g	groen	8,00	5,00	2,85	8,00	14,00	500	4,30
wpss00511-r	rood	11,00	5,10	2,70	4,70	9,80	500	5,40
wpss00609-p	paars	9,00	6,00	3,94	9,00	16,03	500	6,50
gekb00610	zwart	10,16	6,43	4,78	10,16	17,63	250	9,70
gekb00812	wit	12,42	8,23	5,95	9,76	17,33	250	13,00
wpss01418-c	transp.	16,00	12,06	10,16	5,00	12,70	250	14,60

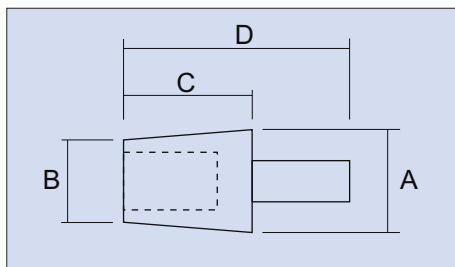

Siliconen conische holle pluggen met grip 315°C

Voor het maskeren van boringen en draadgaten. Het materiaal is flexibel en past zich om die reden goed aan in ronde gaten. De pluggen zijn chemicaliën- en zuurbestendig, meerdere malen te gebruiken zonder dat het materiaal hard wordt. Andere kleurcodering of afwijkende maten op aanvraag verkrijgbaar.

Toepassing:

Poedercoaten, KTL, Natlakken, Anodiseren, Galvaniseren, Stralen.

Art.-Nr.	Kleur	Ø Gr. A mm	Ø Kl. B mm	Lengte C mm	Lengte D mm	V/E	Prijs € 100 st.
HUP5-H	lichtgroen	27,00	23,00	25,40	44,50	100	83,40
HUP6-H	donkergroen	31,80	26,20	25,40	44,50	100	108,80
HUP7-H	donkerblauw	36,50	30,15	25,40	44,50	50	141,60
HUP10-H	transparant	50,00	41,30	25,40	44,50	25	259,20
HUP11-H	donkerblauw	56,00	47,60	25,40	44,50	25	329,00

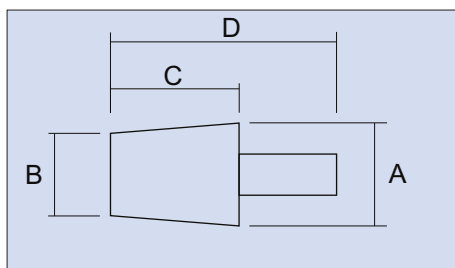

Conische pluggen met grip 315°C

Voor het maskeren van boringen en draadgaten. Het materiaal is flexibel en past zich om die reden goed aan in ronde gaten. De pluggen zijn chemicaliën- en zuurbestendig, meerdere malen te gebruiken zonder dat het materiaal hard wordt. Andere kleurcodering of afwijkende maten op aanvraag verkrijgbaar.

Toepassing:

Poedercoaten, KTL, Natlakken, Anodiseren, Galvaniseren, Stralen.

Art.-Nr.	Maat	Kleur	A mm	B mm	C mm	D mm	V/E	Prijs € 100 st.
UP99		transp.	3,20	0,80	16,00	25,40	1000	2,00
UP100	M2	lichtgroen	3,20	1,60	16,20	25,40	1000	2,00
UP101	M2-M3	roze	4,80	1,60	16,00	29,00	1000	2,60
UP102	M4-M5	zwart	6,40	3,20	19,10	32,00	1000	3,20
UP103	M5-M8	donkerrood	8,70	4,80	16,00	29,00	1000	5,10
UP104	M8-M10	geel	9,50	6,40	19,10	32,00	100	7,70
UP105	M8-M10	wit	9,50	6,40	12,70	25,40	100	5,20
UP00	M12-M14	paars	15,10	10,30	25,40	44,50	100	23,70
UP108	M12-M14	transp.	15,90	11,20	22,20	41,30	100	25,60
UP0	M14	roze	16,70	12,70	25,40	44,50	100	34,60
UP2	M16-M18	rood	19,80	15,90	25,40	44,50	100	48,00
UP3	M20-M22	geel	23,80	18,30	25,40	44,50	100	58,90
UP4	M20-M24	transp.	25,40	19,10	25,40	44,50	100	60,80

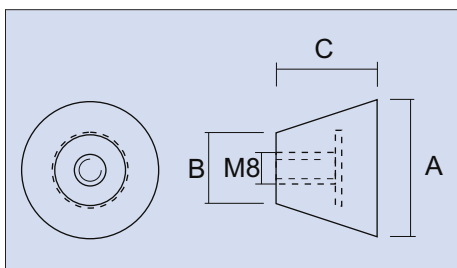

Siliconen conische pluggen met binnendraad 315°C

Voor het maskeren van buizen, lange boringen en lange draadgaten. Door het verbinden van twee pluggen met een draadeind wordt het wegblazen door overdruk verhinderd. Andere kleurcodering of afwijkende maten op aanvraag verkrijgbaar.

Toepassing:

Poedercoaten, KTL, Natlakken, Anodiseren, Galvaniseren, Stralen.

Art.-Nr.	Kleur	Ø Gr. A mm	Ø Kl. B mm	Lengte C mm	V/E	Prijs € 100 st.
cspm6-04-M8	wit	32,00	26,00	25,40	25	229,60
cspm7-04-M8	rood	37,00	30,00	25,40	25	235,90
cspm8-04-M8	transp.	41,00	33,00	25,40	25	246,40
cspm8.5-04-M8	geel	43,00	36,00	25,40	25	308,00
cspm9-04-M8	wit	45,00	37,00	25,40	25	313,60
cspm9.5-04-M8	blauw	46,00	38,00	25,40	25	324,80
cspm10-04-M8	transp.	50,00	42,00	25,40	25	364,00
cspm11-04-M8	groen	56,00	48,00	25,40	25	380,80
cspm60-42-M8	groen	60,00	42,00	60,00	25	1.620,00
cspm60-30-M8	oranje	60,00	30,00	102,00	25	1.841,00
cspm12-04-M8	grijs	64,00	54,00	25,40	25	392,00
cspm13-04-M8	oranje	68,00	58,00	25,40	25	442,40
cspm13.5-04-M8	geel	75,00	62,00	35,00	25	721,00
cspm13.7-04-M8	blauw	82,00	68,00	38,10	10	992,00
cspm14-04-M8	transp.	90,00	75,00	38,10	10	1.142,40
cspm15-04-M8	transp.	103,00	83,00	39,00	10	1.491,00
cspm16-04-M8	groen	127,00	90,00	50,80	5	2.660,00

Draadstangen passend voor conische pluggen met binnendraad

Art.-Nr.	Maat	Lengte mm	Prijs € pro st.
Gew-8x20	M8	20,00	0,25
Gew-8x30	M8	30,00	0,35
Gew-8x40	M8	40,00	0,40
Gew-8x50	M8	50,00	0,50
Gew-8x60	M8	60,00	0,60
Gew-8x70	M8	70,00	0,65
Gew-8x80	M8	80,00	0,80
Gew-8x90	M8	90,00	0,85
Gew-8x100	M8	100,00	0,90
Gew-8x120	M8	120,00	0,95
Gew-8x140	M8	140,00	1,35
Gew-8x160	M8	160,00	1,45
Gew-8x180	M8	180,00	1,70
Gew-8x1000	M8	1000,00	3,80

Andere Afmetingen op aanvraag



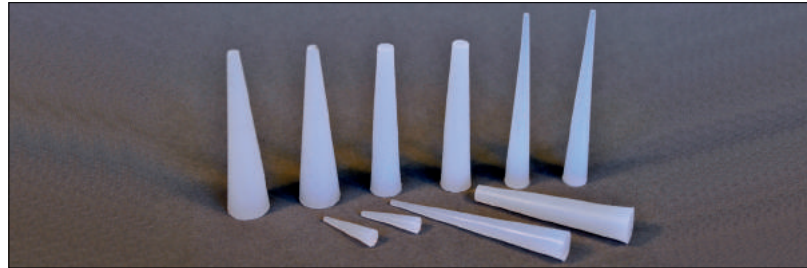
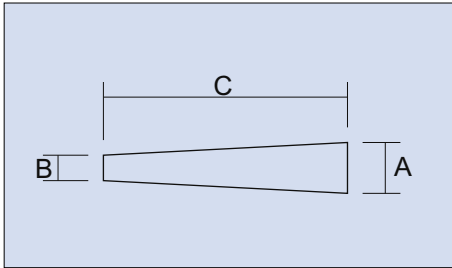

Siliconen conische doortrekpluggen 315°C (extra zacht)

Soepel in te draaien plug vanwege het zachtere materiaal ($40^\circ \pm 5^\circ$ Shore A). Geschikt voor meerdere maten.

Toepassing:

Poedercoaten, KTL, Natlakken, Anodiseren, Galvaniseren, Stralen.

Art.-Nr.	Maat	Kleur	A mm	B mm	C mm	V/E	Prijs € 100 st.
csp-40-101L	M2-M3	transp.	4,70	1,60	19,10	1000	2,70
csp-40-101XL	M2-M3-M4	transp.	4,80	1,20	56,00	1000	5,30
csp-40-101.5L	M2-M3-M4	transp.	5,50	1,20	38,10	1000	4,70
csp-40-102XL	M3-M8	transp.	8,00	1,50	57,00	500	14,70
csp-40-375XL	M4-M8	transp.	9,50	3,20	31,80	500	11,00
csp-40-394XL	M6-M10	transp.	10,00	5,00	48,00	500	14,00
csp-40-cmpp	M4-M12	transp.	12,70	3,20	50,80	250	17,70

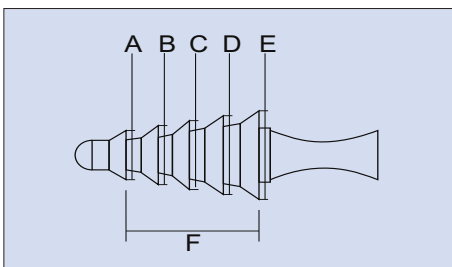

Siliconen Lamellen pluggen 315°C

Makkelijk hanteerbare flexibele plug, voor meerdere maten te gebruiken. Ook geschikt voor blinde gaten en draadgaten. Met kleurcode, eventueel andere maten op aanvraag.

Toepassing:

Poedercoaten, KTL, Natlakken, Anodiseren, Galvaniseren, Stralen.

Art.-Nr.	Kleur	A mm	B mm	C mm	D mm	E mm	F mm	V/E	Prijs € 100 st.
smtp-4	blauw	4,00	6,00	8,00	10,00	12,00	13,70	250	16,00
smtp-8	rood	8,00	10,00	12,00	14,00	16,00	23,00	100	34,60
smtp-10	groen	10,00	12,00	14,00	16,00	18,00	22,70	100	52,50

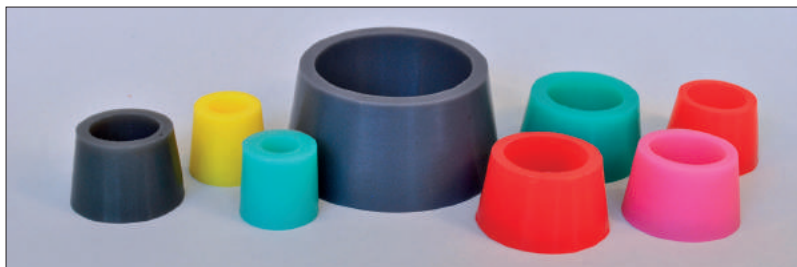
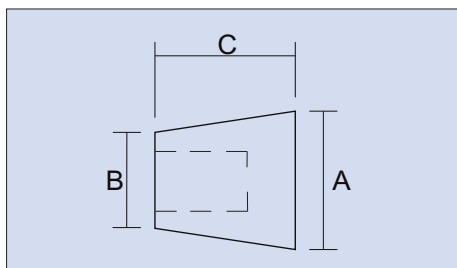

Siliconen conische pluggen hol 315°C

Voor het maskeren van boringen en draadgaten. Het materiaal is flexibel en past zich om die reden goed aan in ronde gaten. De pluggen zijn chemicaliën- en zuurbestendig, meerdere malen te gebruiken zonder dat het materiaal hard wordt. Andere kleurcodering of afwijkende maten op aanvraag verkrijgbaar.

Tip:

Voor de juiste toepassing als plug de grote diameter 15% groter nemen als de diameter van het te maskeren gat. En de kleine diameter 15% kleiner.

Toepassing:

Poedercoaten, KTL, Natlakken, Anodiseren, Galvaniseren, Stralen.

Art.-Nr.	Kleur	Ø Gr. A mm	Ø Kl. B mm	Lengte C mm	V/E	Prijs € 100 st.
csp5-04h	wit	27,00	23,00	25,40	100	61,50
csp5.5-04h	rood	28,00	24,00	25,40	100	66,10
csp5.6-04h	groen	30,00	27,80	25,40	100	71,30
csp6-04h	geel	32,00	26,00	25,40	100	70,40
csp6.5-04h	bruin	34,00	27,00	25,40	100	75,40
csp6.7-04h	grijs	34,20	31,00	25,40	100	92,40
csp7-04h	blauw	37,00	30,00	25,40	100	99,30
csp7.5-04h	transp.	39,00	31,00	25,40	50	104,70
csp8-04h	rood	41,00	33,00	25,40	50	110,00
csp8.5-04h	grijs	43,00	36,00	25,40	50	126,50
csp9-04h	roze	45,00	37,00	25,40	50	127,90
csp9.5-04h	wit	46,00	38,00	25,40	50	154,00
csp10-04h	rood	50,00	42,00	25,40	50	163,70
csp10.5-04h	groen	53,00	45,00	25,40	25	193,60
csp11-04h	geel	56,00	48,00	25,40	25	211,40
csp11.5-04h	bruin	63,00	50,00	25,40	25	310,50
csp12-04h	blauw	64,00	54,00	25,40	25	324,50
csp13-04h	transp.	68,00	58,00	25,40	25	362,20
csp13.1-04h	groen	75,00	62,00	25,40	25	422,80
csp13.5-04h	rood	75,00	62,00	35,00	25	550,10
csp13.6-04h	transp.	76,50	72,60	25,40	25	447,70
csp13.7-04h	blauw	82,00	68,00	38,10	25	789,90
csp13.8-04h	rood	89,00	76,00	38,10	25	796,50
csp13.9-04h	geel	90,00	75,00	25,40	25	665,00
csp14-04h	grijs	90,00	75,00	39,00	10	871,00
csp14.5-04h	transp.	102,00	83,00	38,10	10	987,00
csp83-103h	roze	103,00	83,00	25,40	10	1.041,00
csp15-04h	roze	103,00	83,00	39,00	10	1.080,00
csp16-04h	wit	127,00	90,00	50,00	5	1.700,20
csp110-140h	wit	140,00	110,00	50,00	5	1.927,00

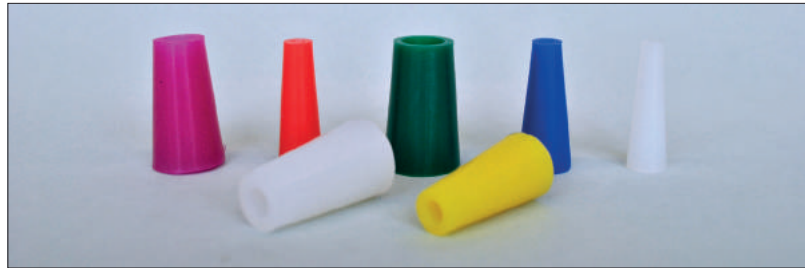
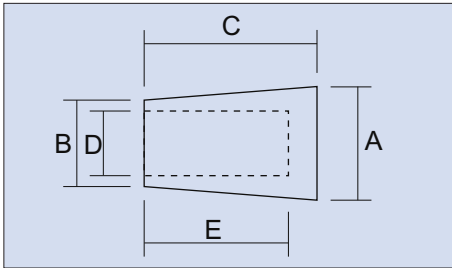

Siliconen multi pluggen 315°C

Deze Multi pluggen zijn zowel te gebruiken als plug, maar ook als kap. Door de conische vorm is de kap eenvoudig van een draadeind af te nemen. En dat betekent gebruiksgemak voor het bedienend personeel.

Toepassing:

Poedercoaten, KTL, Natlakken, Galvaniseren.

Art.-Nr.	Maat D	Kleur	A mm	B mm	C mm	D mm	E mm	V/E	Prijs € 100 st.
MUP-M2	M2	transp.	8,60	4,60	28,50	1,60	25,40	1000	6,40
MUP-M3	M3	rood	9,70	6,10	28,50	2,40	25,40	500	8,40
MUP-M4	M4	blauw	11,20	6,10	28,50	3,20	25,40	500	9,60
MUP-M5	M5	geel	12,70	8,10	28,50	4,80	25,40	250	13,50
MUP-M6	M6	transp.	15,20	10,70	28,50	5,50	25,40	250	18,00
MUP-M8	M8	roze	15,20	10,70	28,50	7,10	25,40	250	19,90
MUP-M10	M10	groen	16,80	12,70	28,50	9,50	25,40	100	21,80

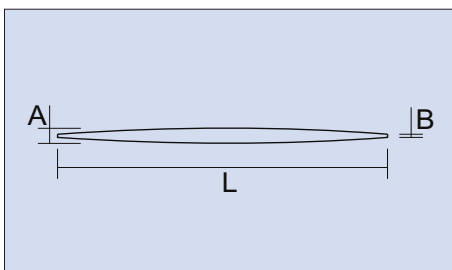

Siliconen muizenstaart 315°C

Speciaal voor het afdichten van kleine gaten. De pluggen zijn chemicaliën- en zuurbestendig, meerdere malen te gebruiken zonder dat het materiaal hard wordt. Afwijkende maten op aanvraag verkrijgbaar.

Toepassing:

Poedercoaten, KTL, Natlakken, Anodiseren, Galvaniseren, Stralen.

Art.-Nr.	A mm	B mm	Lengte mm	V/E	Prijs € 100 st.
SMT079	2,00	0,60	33,80	1000	4,00
SMT080	2,00	0,60	52,90	1000	4,70
SMT083	2,10	0,80	49,00	1000	4,90
SMT100	2,50	0,80	52,80	1000	5,70
SMT125	3,20	0,60	50,80	1000	6,60

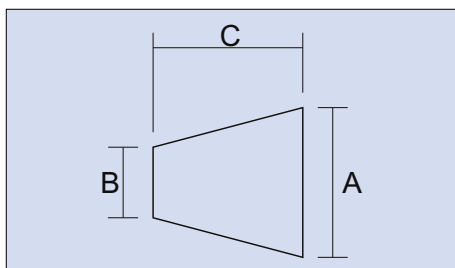

Siliconen conische pluggen 270°C

Voor het maskeren van boringen en draadgaten. Het materiaal is flexibel en past zich om die reden goed aan in ronde gaten. De pluggen zijn chemicaliën- en zuurbestendig, meerdere malen te gebruiken zonder dat het materiaal hard wordt. Andere kleurcodering of afwijkende maten op aanvraag verkrijgbaar.

Tip:

Voor de juiste toepassing als plug de grote diameter 15% groter nemen als de diameter van het te maskeren gat. En de kleine diameter 15% kleiner.

Toepassing:

Poedercoaten, KTL, Natlakken, Anodiseren, Galvaniseren, Stralen.

Art.-Nr.	Maat	Ø Gr. A mm	Ø Kl. B mm	Lengte C mm	V/E	Prijs € 100 st.
rsp062/187	M3	4,70	1,60	19,10	1000	2,50
rsp125/250	M4-M5	6,40	3,20	25,40	1000	5,60
rsp187/343	M6-M8	8,70	4,70	25,40	500	6,50
rsp250/437	M10	11,10	6,40	25,40	500	8,90
rsp313/562	M12	14,30	8,00	28,60	500	15,60
rsp437/687	M14-M16	17,40	11,10	25,40	500	22,30
rsp562/750	M18	19,00	14,00	25,40	250	29,70
rsp625/187	M20	20,60	15,90	25,40	250	34,30
rsp750/925	M22	23,80	18,00	25,40	250	47,10
rsp827/1063	M24-M26	27,00	23,00	25,40	250	65,90
rsp984/1260	M28-M30	32,00	26,00	25,40	100	88,20
rsp1142/1457	M32-M34	37,00	30,00	25,40	100	118,30
rsp1306/1622		41,00	33,00	25,40	50	143,50
rsp1469/1750		45,00	37,00	25,40	50	176,00
rsp1621/1973		50,00	42,00	25,40	25	217,80
rsp1881/2198		56,00	48,00	25,40	25	280,00
rsp2000/2469		63,00	50,00	25,40	25	333,90
rsp2118/2506		64,00	54,00	25,40	25	359,80
rsp2272/2697		68,00	58,00	25,40	25	415,40
rsp2437/2953		75,00	62,00	35,00	20	672,30
rsp2750/3500		90,00	75,00	39,00	10	1.064,50
rsp3250/4000		103,00	83,00	39,00	10	1.384,60
rsp3500/5000		127,00	90,00	50,00	10	2.446,50

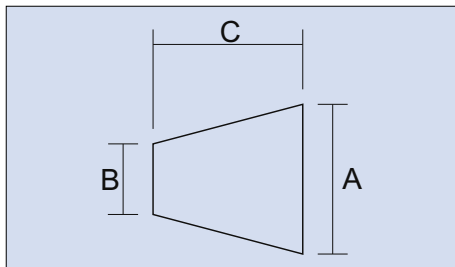

Conische pluggen Kautschuk 270°C

Voor het maskeren van boringen en draadgaten. Het materiaal is flexibel en past zich om die reden goed aan in ronde gaten. De pluggen zijn chemicaliën- en zuurbestendig, meerdere malen te gebruiken zonder dat het materiaal hard wordt. Andere kleurcodering of afwijkende maten op aanvraag verkrijgbaar.

Tip:

Voor de juiste toepassing als plug de grote diameter 15% groter nemen als de diameter van het te maskeren gat. En de kleine diameter 15% kleiner.

Toepassing:

Poedercoaten, KTL, Natlakken, Anodiseren, Galvaniseren, Stralen.

Art.-Nr.	Maat	Kleur	Ø Gr. A mm	Ø Kl. B mm	Lengte C mm	V/E	Prijs € 100 st.
csp177	M3	rood	4,50	1,50	15,00	1000	2,30
csp216		transp.	5,50	1,20	38,00	500	4,70
csp250		transp.	6,40	3,20	19,00	500	4,50
csp250-1		transp.	6,40	3,20	25,00	500	5,60
csp276	M4-M6	geel	7,00	3,00	20,00	500	5,10
csp315	M6	rood	8,00	4,00	20,00	100	5,50
csp802/hol	M5	rood	8,50	6,00	20,00	100	8,60
csp354	M6-M8	creme	9,00	4,50	25,00	100	8,00
csp395	M6-M8	oranje	10,00	5,00	50,00	100	14,60
csp393	M8-M10	blauw	10,00	6,00	20,00	100	9,60
csp433	M10	groen	11,00	8,00	27,00	100	12,50
csp437		transp.	11,10	6,40	25,00	100	10,20
csp473	M10-M12	grijs	12,00	8,00	20,00	100	10,30
csp500		transp.	12,70	3,20	50,00	100	17,70
csp512	M10-M12	zwart	13,00	9,00	25,00	100	15,30
csp591	M12-M14	bruin	15,00	11,00	20,00	100	16,90
csp594		transp.	15,00	10,00	25,00	100	20,30
csp656		transp.	16,70	12,70	25,00	100	26,70
csp709	M16	transp.	18,00	14,00	20,00	100	25,20
csp827	M18	rood	21,00	16,00	25,00	100	41,80
csp946	M20-M22	transp.	24,00	18,00	30,00	100	63,30
csp1004	M24	creme	25,50	22,00	12,00	100	65,30
csp1062	M24-M26	transp.	27,00	22,00	25,00	100	71,20
csp1220	M26-M30	transp.	31,00	25,00	30,00	100	111,20
csp1339	M30-M32	transp.	34,00	28,00	30,00	100	148,50
csp1496	M32-M36	transp.	38,00	31,00	35,00	100	198,80
csp1615	M36-M40	transp.	41,00	34,00	35,00	100	234,30
csp1732	M38-M42	transp.	44,00	36,00	40,00	100	301,00
csp1929	M42-M48	transp.	49,00	41,00	40,00	100	380,40
csp2165	M48-M54	transp.	55,00	47,00	40,00	100	494,60
csp2362	M52-M58	transp.	60,00	50,00	45,00	100	638,80

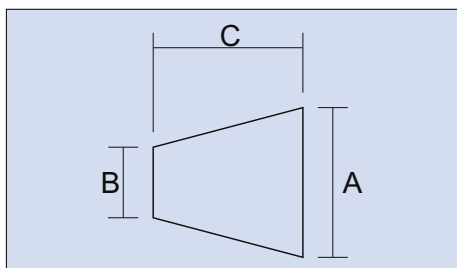

Conische pluggen (specials) 315°C

Voor het maskeren van boringen en draadgaten. Het materiaal is flexibel en past zich om die reden goed aan in ronde gaten. De pluggen zijn chemicaliën- en zuurbestendig, meerdere malen te gebruiken zonder dat het materiaal hard wordt. Andere kleurcodering of afwijkende maten op aanvraag verkrijgbaar. **Prijs en levertijd op aanvraag.**

Toepassing:

Poedercoaten, KTL, Natlakken, Anodiseren, Galvaniseren, Stralen.

Art.-Nr.	A mm	B mm	C mm	V/E	Prijs €
csps349	3,20	1,20	19,00	1000	op aanvraag
csps346	4,70	1,20	31,00	1000	op aanvraag
csps248kl	5,50	1,20	38,00	1000	op aanvraag
csps307	7,20	1,20	57,00	1000	op aanvraag
csps1237	4,00	2,00	20,00	1000	op aanvraag
csps347	4,50	2,50	19,00	1000	op aanvraag
csps248gr	7,00	2,50	38,00	1000	op aanvraag
csps1238	5,00	3,00	20,00	1000	op aanvraag
csps1241	7,00	3,00	20,00	1000	op aanvraag
csps345	5,50	3,20	19,00	1000	op aanvraag
csps1167	8,00	4,00	20,00	1000	op aanvraag
csps348	7,00	4,50	19,00	1000	op aanvraag
csps440	7,40	4,50	24,00	1000	op aanvraag
csps1199	9,00	4,50	25,00	1000	op aanvraag
csps1049	7,00	5,00	9,00	1000	op aanvraag
csps306	10,00	5,00	47,00	1000	op aanvraag
csps888	12,00	5,00	47,00	1000	op aanvraag
csps667	10,00	6,00	20,00	1000	op aanvraag
csps1499	12,00	6,00	25,00	1000	op aanvraag
csps355	9,00	7,00	19,00	500	op aanvraag
csps441	10,00	7,00	24,00	500	op aanvraag
csps357	10,00	7,00	30,00	500	op aanvraag
csps402	11,00	7,00	38,00	500	op aanvraag
csps377	13,00	7,00	57,00	500	op aanvraag
csps680	12,00	8,00	18,00	500	op aanvraag
csps582	12,50	8,00	28,00	500	op aanvraag
csps859/1	14,00	8,00	28,00	500	op aanvraag
csps759	13,00	8,50	42,00	500	op aanvraag
csps378	11,00	9,00	19,00	500	op aanvraag
csps557/4	12,00	9,00	25,00	500	op aanvraag
csps1546	13,00	9,00	20,00	500	op aanvraag
csps403	13,00	9,00	39,00	500	op aanvraag
csps557/3+4	15,00	9,00	50,00	500	op aanvraag
csps557/234	18,00	9,00	75,00	500	op aanvraag
csps356	13,00	10,00	30,00	500	op aanvraag
csps1048	15,00	10,00	25,00	500	op aanvraag
csps328	13,00	11,00	19,00	500	op aanvraag

(Vervolg op pagina 47)

Art.-Nr.	A mm	B mm	C mm	V/E	Prijs €
csps1547	15,00	11,00	20,00	500	op aanvraag
csps998	17,00	11,00	30,00	500	op aanvraag
csps807	17,00	11,00	42,00	500	op aanvraag
csps697/1	15,50	11,50	20,00	500	op aanvraag
csps636	16,00	11,50	28,00	500	op aanvraag
csps557/3	15,00	12,00	25,00	500	op aanvraag
csps1047	17,00	12,00	25,00	500	op aanvraag
csps557/2+3	18,00	12,00	50,00	500	op aanvraag
csps557/123	20,00	12,00	75,00	500	op aanvraag
csps474	18,00	12,50	25,00	500	op aanvraag
csps1548	18,00	14,00	20,00	250	op aanvraag
csps1397	22,00	14,00	25,00	250	op aanvraag
csps475	16,00	14,50	19,00	250	op aanvraag
csps557/2	18,00	15,00	25,00	250	op aanvraag
csps557/1+2	20,00	15,00	50,00	250	op aanvraag
csps385	27,00	15,00	10,00	250	op aanvraag
csps1549	21,00	16,00	25,00	250	op aanvraag
csps853	23,00	16,50	25,00	250	op aanvraag
csps311	25,00	17,00	25,00	250	op aanvraag
csps816	28,00	17,00	40,00	250	op aanvraag
csps763/1	35,00	32,00	63,00	100	op aanvraag
csps1298	36,00	33,00	15,00	100	op aanvraag
csps942	39,00	33,00	25,00	100	op aanvraag
csps1013	36,20	35,80	60,00	100	op aanvraag
csps943	42,00	36,00	25,00	100	op aanvraag
csps843	47,00	36,00	11,00	100	op aanvraag
csps686	43,00	37,00	41,00	100	op aanvraag
csps1299	42,00	38,00	15,00	100	op aanvraag
csps824	49,00	41,00	35,00	100	op aanvraag
csps1247	50,00	43,00	35,00	100	op aanvraag
csps1248	53,00	46,00	35,00	100	op aanvraag
csps687	53,00	47,00	41,00	100	op aanvraag
csps452	57,00	50,00	14,00	100	op aanvraag
csps765	56,00	51,00	85,00	100	op aanvraag
csps1249	58,00	51,00	35,00	100	op aanvraag
csps890	56,00	52,00	70,00	100	op aanvraag
csps890/1	56,20	52,50	70,00	100	op aanvraag
csps955	75,00	55,00	25,00	100	op aanvraag
csps1293	63,00	56,00	35,00	100	op aanvraag
csps384	66,00	57,00	15,00	100	op aanvraag
csps466	65,00	57,50	14,00	100	op aanvraag
csps761	64,30	58,20	41,00	100	op aanvraag
csps702	68,00	62,00	41,00	100	op aanvraag
csps421	80,00	66,30	14,00	100	op aanvraag
csps1338	69,00	67,00	15,00	100	op aanvraag
csps662	81,00	77,00	41,00	100	op aanvraag
csps1146	88,00	83,00	14,00	100	op aanvraag
csps1252	90,00	85,00	20,00	100	op aanvraag
csps1215	90,00	85,00	70,00	100	op aanvraag
csps1054	91,00	86,00	40,00	100	op aanvraag
csps663	101,00	98,00	41,00	100	op aanvraag
csps725	128,00	122,00	41,00	100	op aanvraag
csps688	153,00	148,00	41,00	100	op aanvraag
csps703	203,00	197,00	41,00	100	op aanvraag
csps732	253,00	247,00	41,00	100	op aanvraag
csps733	303,00	297,00	41,00	100	op aanvraag

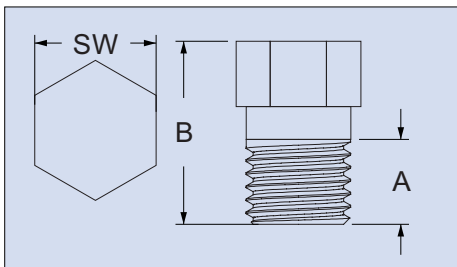

"NIEUW"

Siliconen metrische zeskant schroefdraadpluggen 315°C (Design patent)

Deze metrische pluggen zijn geschikt voor afdichten van schroefgaten, waarbij de eerste ingang lakvrij moet blijven. Het materiaal is zeer flexibel en past zich goed aan. Zeer goede chemicaliën- en zuurbestendig, meermaals te gebruiken, zonder dat het materiaal verhard. Voorzien van kleur-codering, andere afmetingen op aanvraag.

Toepassingen:

Poedercoaten, KTL, Natlakken, Anodiseren, Galvaniseren, Stralen.

Art.-Nr.	Kleur	A mm	B mm	D mm / SW	V/E	Prijs € 100 st.
CZ-MSil M6x1	geel	7,00	20,00	8,00	250	12,95
CZ-MSil M8x1,25	lichtgrijs	9,00	22,00	10,00	250	18,00
CZ-MSil M10x1,5	blauw	9,00	22,00	12,00	100	25,20
CZ-MSil M12x1,75	groen	11,00	27,00	14,00	50	41,75
CZ-MSil M14x2	paars	11,00	27,00	16,00	25	51,85
CZ-MSil M16x2	rood	13,00	29,00	18,00	25	68,40
CZ-MSil M20x2,5	lichtgrijs	16,00	33,00	24,00	25	136,80
CZ-MSil M24x3	transp.	20,00	38,00	28,00	20	208,80
CZ-MSil M30x3,5	oranje	26,00	44,00	34,00	10	352,80

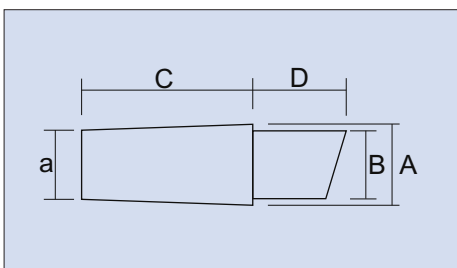

Siliconen combipluggen metrisch 315°C

Voor het afdichten van schroefgaten. De pluggen zijn chemicaliën- en zuurbestendig, meerdere malen te gebruiken zonder dat het materiaal hard wordt. Andere kleurcodering of afwijkende maten op aanvraag verkrijgbaar.

Toepassing:

Poedercoaten, KTL, Natlakken, Anodiseren, Galvaniseren, Stralen.

Art.-Nr.	Maat	Kleur	a mm	A mm	B mm	C mm	D mm	V/E	Prijs € 100 st.
2560-a	M3	blauw	2,00	3,50	2,50	13,00	7,60	1000	1,80
2560-b	M4-M5	geel	3,80	4,30	3,40	20,00	6,50	1000	3,10
2560-c	M5-M6	zwart	4,40	5,20	4,30	20,00	7,40	1000	4,40
2560-d	M6-M8	groen	5,90	7,20	5,10	13,00	7,30	1000	7,30
2560-e	M8-M10	rood	7,80	8,90	6,90	13,00	10,00	1000	11,10
2560-f	M10-M12	blauw	9,10	10,50	8,50	12,00	12,00	250	17,60
2560-g	M12-M14	grijs	10,50	12,30	10,30	15,00	14,20	250	25,80

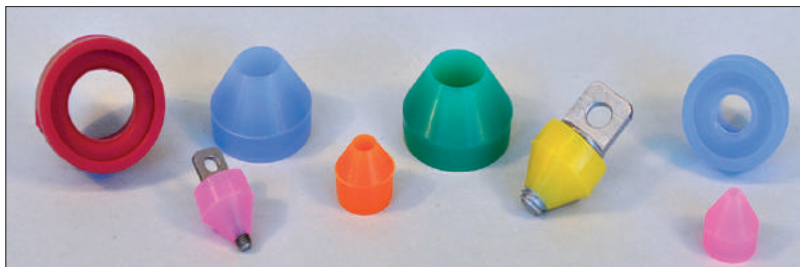
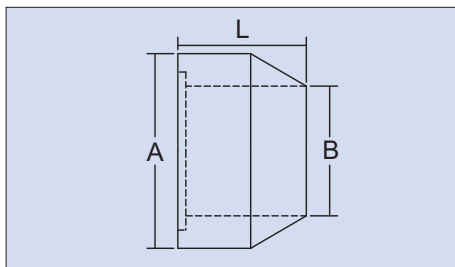

Conische schroefdraadpluggen 315°C

In combinatie met onderstaande schroefogen zijn deze pluggen te gebruiken als schroefdraadplug die tevens contact maken. De pluggen zijn chemicaliën- en zuurbestendig, meerdere malen te gebruiken zonder dat het materiaal hard wordt. Met kleurcode, afwijkende maten op aanvraag verkrijgbaar.

Toepassing:

Poedercoaten, KTL, Natlakken, Anodiseren, Galvaniseren, Stralen.

Art.-Nr.	Kleur	A Ø mm	B Ø mm	Lengte L mm	V/E	Prijs € 100 st.
GSK-M3	roze	10,00	3,00	11,00	500	3,90
GSK-M4	transp.	11,00	4,00	12,00	500	4,80
GSK-M5	oranje	11,00	5,00	12,00	500	5,20
GSK-M6	geel	14,00	6,00	12,50	200	5,80
GSK-M8	wit	18,00	8,00	13,00	200	9,00
GSK-M10	blauw	20,00	10,00	15,50	100	12,50
GSK-M12	groen	22,00	12,00	15,00	100	13,50
GSK-M14	paars	23,00	14,00	15,00	100	14,40
GSK-M16	rood	24,00	16,00	16,00	50	16,00
GSK-M20	bruin	28,00	20,00	19,50	20	30,80
GSK-M22	grijs	32,00	20,50	20,00	20	64,00
GSK-M24	blauw	35,00	22,00	22,00	20	70,40

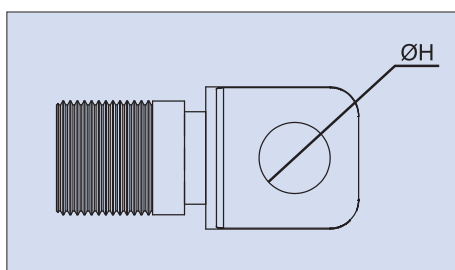

Schroefogen

In combinatie met bovenstaande pluggen te gebruiken.

Prijzen voor schroefogen van RVS304/RVS316L op aanvraag.

Toepassing:

Poedercoaten, KTL, Natlakken, Anodiseren, Galvaniseren, Stralen.

Art.-Nr.	Maat	H Ø mm	V/E	Prijs € 100 st.
GB-M3	M3	3,00	100	42,90
GB-M4	M4	3,00	100	55,70
GB-M5	M5	3,00	100	69,80
GB-M6	M6	5,00	100	103,70
GB-M8	M8	6,00	50	242,00
GB-M10	M10	10,00	50	276,50
GB-M12	M12	10,00	50	311,10
GB-M14	M14	10,00	25	390,00
GB-M16	M16	10,00	25	411,60
GB-M20	M20	10,00	10	567,00
GB-M22	M22	10,00	10	1768,00
GB-M24	M24	10,00	10	1872,00

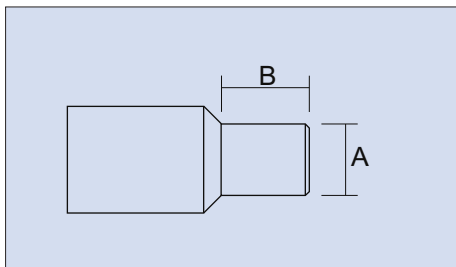

Siliconen metrische schroefdraadpluggen massief 315°C

Metrische pluggen met schuine kant en grip. Makkelijk bij het maskeren van schroefdraadgaten, waarbij de eerste ingang lakvrij moet blijven. De pluggen zijn chemicaliën- en zuurbestendig, meerdere malen te gebruiken zonder dat het materiaal hard wordt. Andere kleurcodering of afwijkende maten op aanvraag verkrijgbaar.

Tip:

Voor de juiste toepassing diameter A 5% groter nemen als de diameter van het te maskeren gat.

Toepassing:

Poedercoaten, KTL, Natlakken, Anodiseren, Galvaniseren, Stralen.

Art.-Nr.	A Metrisch	A mm	B mm	V/E	Prijs € 100 st.
csps1111	M4	3,60	6,00	1000	11,20
csps1043	M5	4,57	10,00	500	14,50
csps1044	M6	5,66	10,00	250	18,60
csps938	M8	7,49	7,00	250	24,30
csps938/1	M8	7,49	20,00	250	28,80
csps938/2	M8	7,49	17,00	250	25,10
csps939	M10	9,53	8,00	250	30,50
csps939/1	M10	9,53	20,00	250	36,30
csps939/2	M10	9,53	17,00	250	35,30
csps940	M12	11,56	10,00	250	32,00
csps940/1	M12	11,56	20,00	100	50,20
csps940/2	M12	11,56	17,00	100	39,70
csps2222	M14	12,60	15,00	100	56,50
csps948	M16	15,24	10,00	100	80,20
csps1068	M20	19,10	18,00	100	102,00

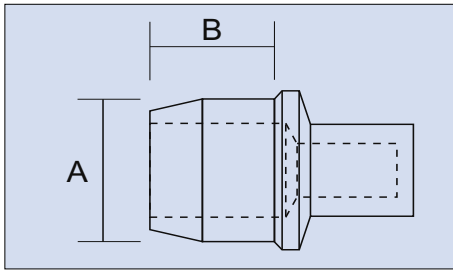

Siliconen metrische schroefdraadpluggen hol 315°C

Metrische pluggen met schuine kant en grip. Makkelijk bij het maskeren van schroefdraadgaten, waarbij de eerste ingang lakvrij moet blijven. De pluggen zijn chemicaliën- en zuurbestendig, meerdere malen te gebruiken zonder dat het materiaal hard wordt. Andere kleurcodering of afwijkende maten op aanvraag verkrijgbaar.

Tip:

Voor de juiste toepassing diameter 5% groter nemen als de diameter van het te maskeren gat.

Toepassing:

Poedercoaten, KTL, Natlakken, Anodiseren, Galvaniseren, Stralen.

Art.-Nr.	Maat	Kleur	A mm	Lengte B mm	VE	Prijs € 100 st.
BTM0138	M3	rood	3,50	5,30	500	3,20
BTM0161	M4	roze	4,10	5,85	500	3,70
BTM0207	M5	paars	5,25	5,60	500	2,40
BTM0208	M6	transp.	5,30	5,00	500	3,20
BTM0208-L	M6	transp.	5,30	7,50	500	5,10
BTM0218		geel	5,50	5,10	500	2,90
BTM0218-L		geel	5,50	7,10	500	5,20
BTM0278		groen	7,10	5,10	500	3,60
BTM0278-L		groen	7,10	7,10	500	5,20
BTM0283	M8	blauw	7,20	5,00	500	4,30
BTM0283-L	M8	blauw	7,20	7,50	500	5,10
BTM0336		wit	8,50	6,40	500	5,00
BTM0336-L		groen	8,50	8,40	250	5,60
BTM0358	M10	roze	9,10	7,00	250	5,40
BTM0392		oranje	10,00	8,90	250	7,30
BTM0426	M12	roodbruin	10,80	8,80	250	7,50
BTM0451		transp.	11,50	8,90	250	10,50
BTM0477		rood	12,10	7,60	250	11,35
BTM0510		transp.	13,00	7,60	250	11,80
BTM0583	M16	groen	14,80	11,00	100	12,50
BTM0643		groen	16,30	9,50	100	24,00
BTM0724	M20	geel	18,40	13,00	100	24,90
BTM0825		groen	21,00	9,50	100	39,40
BTM0840		blauw	21,35	13,60	100	50,45
BTM0896	M24	grijs	22,80	16,00	100	56,90
BTM1102	M30	rood	28,00	16,00	50	103,60
BTM1338	M36	geel	34,00	16,00	50	147,90
BTM1555	M42	groen	39,50	20,00	50	232,80
BTM1772	M48	roze	45,00	20,00	50	269,90

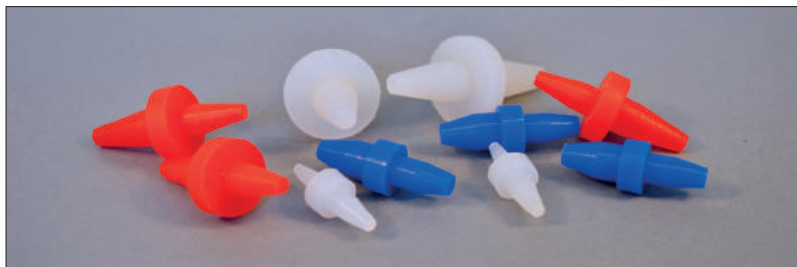
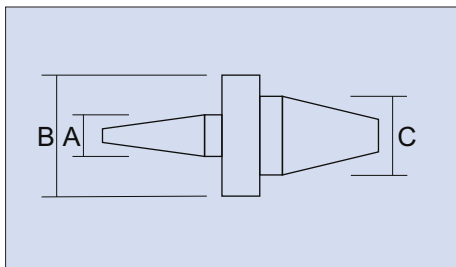

Siliconen dubbelstoppen met rand ('washer plugs') 315°C

Voor het afdichten van boringen en schroefgaten. De pluggen kunnen voor twee verschillende maten gebruikt worden en maskeert tevens een rand rondom het gat. De pluggen zijn chemicaliën- en zuurbestendig, meerdere malen te gebruiken zonder dat het materiaal hard wordt. Andere kleurcodering of afwijkende maten op aanvraag verkrijgbaar.

Tip:

Voor de juiste toepassing diameter A of C 7% groter nemen als de diameter van het te maskeren gat.

Toepassing:

Poedercoaten, KTL, Natlakken, Anodiseren, Galvaniseren, Stralen.

Art.-Nr.	A mm	B mm	C mm	V/E	Prijs € 100 st.
wp-0103-0250-0130	2,60	6,40	3,30	500	2,50
wp-0130-0250-0200	3,30	6,40	5,10	500	3,60
wp-0140-0250-0180	3,60	6,40	4,60	500	3,60
wp-0155-0250-0200	3,90	6,40	5,10	500	3,70
wp-0180-0250-0180	4,60	6,40	4,60	500	3,90
wp-0180-0250-0238	4,60	6,40	6,00	500	4,80
wp-0180-0275-0200	4,60	7,00	5,10	500	4,30
wp-0130-0312-0180	3,30	7,90	4,60	500	4,00
wp-0140-0312-0180	3,60	7,90	4,60	500	4,20
wp-0155-0312-0238	3,90	7,90	6,00	500	5,20
wp-0200-0312-0238	5,10	7,90	6,00	500	5,40
wp-0180-0350-0225	4,60	8,90	5,70	500	5,30
wp-0130-0375-0140	3,30	9,50	3,60	500	4,30
wp-0155-0375-0238	3,90	9,50	6,00	500	5,70
wp-0180-0375-0250	4,60	9,50	6,40	500	6,30
wp-0200-0375-0275	5,10	9,50	7,00	500	6,50
wp-0209-0375-0275	5,30	9,50	7,00	500	7,00
wp-0250-0375-0250	6,40	9,50	6,40	500	7,30
wp-0275-0375-0375	7,00	9,50	9,50	500	10,00
wp-0130-0500-0209	3,30	12,70	5,30	500	6,40
wp-0130-0500-0375	3,30	12,70	9,50	500	10,30
wp-0140-0500-0180	3,60	12,70	4,60	500	6,50
wp-0180-0500-0200	4,60	12,70	5,10	500	7,00
wp-0200-0500-0238	5,10	12,70	6,00	500	8,40
wp-0275-0500-0375	7,00	12,70	9,50	500	13,00
wp-0375-0500-0455	9,50	12,70	11,60	500	17,80
wp-0346-0625-0413	8,80	15,90	10,50	500	18,10
wp-0331-0787-0331	8,40	20,00	8,40	500	18,00
wp-0375-0787-0512	9,50	20,00	13,00	500	25,50
wp-0551-0787-0689	14,00	20,00	17,50	500	39,00
wp-0375-1100-0455	9,50	27,90	11,60	500	33,40
wp-0265-1180-0765	6,70	30,00	19,40	500	47,10

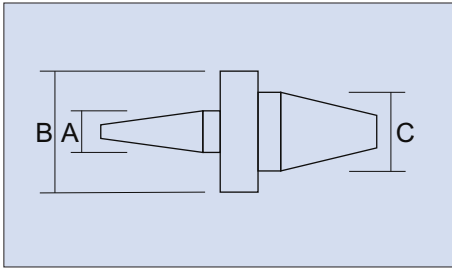

Siliconen dubbelstoppen met rand metrisch ('washer plugs') 315°C

Voor het afdichten van boringen en schroefgaten. De pluggen kunnen voor twee verschillende maten gebruikt worden en maskeert tevens een rand rondom het gat. De pluggen zijn chemicaliën- en zuurbestendig, meerdere malen te gebruiken zonder dat het materiaal hard wordt. Andere kleurcodering of afwijkende maten op aanvraag verkrijgbaar.

Anwendungen:

Poedercoaten, KTL, Natlakken, Anodiseren, Galvaniseren, Stralen.

Art.-Nr.	Maat	A mm	B mm	C mm	V/E	Prijs € 100 st.
wp-M3	M3	2,80	7,00	3,70	500	2,80
wp-M4	M4	3,60	9,00	4,70	500	4,10
wp-M5	M5	4,50	9,50	5,70	500	5,20
wp-M6	M6	5,30	12,50	6,70	250	8,00
wp-M8	M8	7,10	17,00	8,70	250	15,30
wp-M8/10	M8-10	7,00	11,50	8,70	250	21,80
wp-M10	M10	9,60	21,00	10,70	100	26,70
wp-M12	M12	10,90	24,00	12,70	100	38,70

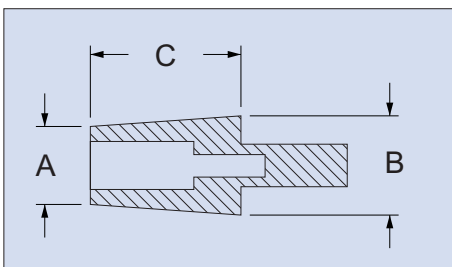

Siliconen conische vierkantpluggen met grip 315°C (Design patent)

"NIEUW"

Voor het afdichten van vierkant gaten. Het materiaal is zeer flexibel en past zich goed aan. Zeer goede chemicaliën- en zuurbestendig, meermaals te gebruiken, zonder dat het materiaal verhard. Voorzien van kleurcodering, andere afmetingen op aanvraag.

Toepassingen:

Poedercoaten, KTL, Natlakken, Anodiseren, Galvaniseren, Stralen.

Art.-Nr.	Kleur	A mm	B mm	Lengte C mm	V/E	Prijs € 100 st.
CZ-PX-060	rood	6,00 x 6,00	9,50 x 9,50	16,00	100	21,60
CZ-PX-095	groen	9,50 x 9,50	13,00 x 13,00	16,00	100	36,00
CZ-PX-130	paars	13,00 x 13,00	16,00 x 16,00	19,00	50	50,40
CZ-PX-160	geel	16,00 x 16,00	19,00 x 19,00	25,40	25	86,40
CZ-PX-190	blauw	19,00 x 19,00	26,00 x 26,00	25,40	25	129,60
CZ-PX-260	lichtgrijs	26,00 x 26,00	28,50 x 28,50	25,40	25	223,20

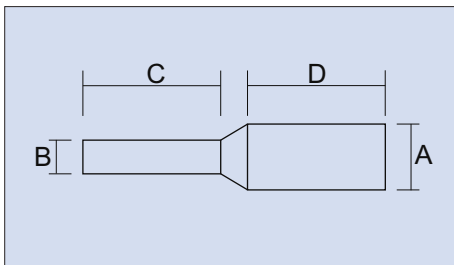

Siliconen doortrekpluggen ('pullplugs') 315°C

Deze doortrekpluggen zijn ideaal voor het afdichten van doorlopende gaten en functioneren uitstekend in dompelbaden. Het materiaal is flexibel en past zich om die reden goed aan aan het te maskeren deel. De pluggen zijn chemicaliën- en zuurbestendig, meerdere malen te gebruiken zonder dat het materiaal hard wordt. Andere kleurcodering of afwijkende maten op aanvraag verkrijgbaar.

Tip:

Voor de juiste toepassing diameter A 4% groter nemen als de diameter van het te maskeren gat.

Toepassing:

Poedercoaten, KTL, Natlakken, Anodiseren, Galvaniseren, Stralen.

Art.-Nr.	Maat	Kleur	A mm	B mm	C mm	D mm	V/E	Prijs € 100 st.
cpp06		transp.	1,60	1,20	9,50	9,50	500	1,70
cpp06.1		transp.	1,60	1,20	12,70	12,70	500	1,80
cpp07		roze	1,70	1,20	15,90	15,90	500	2,00
cpp08	M2	groen	1,90	1,20	15,90	15,90	500	2,10
cpp08.1		blauw	2,05	1,15	25,40	25,40	500	2,40
cpp09		geel	2,30	1,60	15,90	15,90	500	2,30
cpp09.1		geel	2,30	1,30	25,40	25,40	500	2,70
cpp10		grijs	2,40	1,60	15,90	15,90	500	2,30
cpp10.1		transp.	2,40	1,60	17,80	17,80	500	2,60
cpp10.2		grijs	2,40	1,30	25,40	25,40	500	2,80
cpp10.3		groen	2,65	1,60	15,90	15,90	500	2,50
cpp11		blauw	2,70	1,80	25,40	25,40	500	3,40
cpp12	M3	rood	2,80	1,60	15,90	15,90	500	2,70
cpp12.1	M3	rood	2,80	1,60	25,40	25,40	500	3,50
cpp13		transp.	3,00	2,10	25,40	25,40	500	4,00
cpp13.5		wit	3,20	2,10	15,90	15,90	500	2,90
cpp14		roze	3,30	2,10	15,90	15,90	500	3,20
cpp15		transp.	3,30	2,10	25,40	25,40	500	4,60
cpp17	M4	groen	3,60	2,10	15,90	15,90	500	3,50
cpp17.1	M4	zwart	3,70	2,40	31,80	31,80	500	5,70
cpp18		geel	3,90	2,10	15,90	15,90	500	3,60
cpp20		grijs	4,00	2,10	15,90	15,90	500	3,60
cpp20.1		grijs	4,00	2,40	31,80	31,80	500	6,40
cpp21		oranje	4,00	2,40	25,40	25,40	500	5,30
cpp21.1		geel	4,00	2,10	31,80	31,80	500	6,30
cpp21L		oranje	4,00	2,40	38,10	38,10	500	7,50
cpp21.5		transp.	4,10	3,00	19,80	19,80	500	4,70
cpp22		blauw	4,10	2,40	15,90	15,90	500	4,10
cpp22.1		paars	4,40	3,10	31,80	31,80	500	6,90
cpp22.5	M5	rood	4,70	2,80	15,90	15,90	500	5,10
cpp22.6	M5	geel	4,80	3,60	31,80	31,80	500	7,50
cpp22.7		groen	4,80	2,80	57,15	57,15	500	14,40
cpp23		wit	5,00	2,80	15,90	15,90	500	5,30
cpp23.1		wit	5,00	2,80	31,80	31,80	500	7,90

(Vervolg op pagina 55)

Art.-Nr.	Maat	Kleur	A mm	B mm	C mm	D mm	V/E	Prijs € 100 st.
cpp23.2		blauw	5,00	2,80	25,40	25,40	500	6,25
cpp24		roodbruin	5,00	2,80	25,40	25,40	500	5,90
cpp24L		roodbruin	5,00	2,50	38,10	38,10	500	8,20
cpp30	M6	transp.	5,50	2,80	25,40	25,40	500	6,30
cpp33		roze	5,70	3,20	25,40	25,40	500	6,40
cpp33.1		roze	5,70	3,00	30,00	30,00	500	10,50
cpp35		oranje	6,00	4,50	10,20	10,20	500	5,80
cpp35.1		oranje	6,00	4,20	31,80	31,80	500	11,60
cpp36		paars	6,20	4,30	31,80	31,80	500	12,20
cpp36.1		geel	6,35	3,20	31,80	31,80	500	11,10
cpp37		groen	6,50	3,30	25,40	25,40	500	11,10
cpp37.1		blauw	6,50	3,30	31,80	31,80	500	11,70
cpp38		blauw	6,60	3,30	25,40	25,40	500	11,10
cpp39		grijs	6,70	4,70	31,80	31,80	500	14,40
cpp40	M8	geel	7,00	3,30	24,10	24,10	500	10,90
cpp40.1	M8	groen	7,00	3,70	50,80	50,80	500	20,60
cpp41		rood	7,10	3,50	25,40	25,40	500	11,80
cpp42		grijs	7,90	3,70	25,40	25,40	500	16,10
cpp42.1		grijs	7,90	4,70	31,80	31,80	500	16,50
cpp42.5		blauw	8,40	6,40	20,30	28,60	500	18,70
cpp43		wit	8,50	4,00	25,40	25,40	500	13,60
cpp43.1		transp.	8,50	5,00	50,00	55,00	500	29,80
cpp43.2		groen	8,50	4,00	31,80	31,80	500	16,70
cpp50	M10	transp.	8,90	4,00	22,90	22,90	250	16,40
cpp51		zwart	9,00	4,00	25,40	25,40	250	16,70
cpp52		transp.	9,40	4,70	30,00	30,00	250	21,80
cpp53		geel	9,50	4,00	25,40	25,40	250	17,20
cpp53.1		groen	9,50	4,75	31,80	31,80	250	21,30
cpp54		wit	9,70	4,00	25,40	25,40	250	17,90
cpp54.1		blauw	9,70	4,00	31,80	31,80	250	23,20
cpp54.2		rood	9,70	4,00	50,80	50,80	250	32,30
cpp55		rood	9,90	4,00	25,40	25,40	250	18,30
cpp56		transp.	10,20	4,00	12,70	12,70	250	13,70
cpp60		transp.	10,20	4,00	25,40	25,40	250	20,40
cpp62		grijs	10,40	4,90	25,40	25,40	250	22,30
cpp63		groen	10,50	4,00	25,40	25,40	250	21,70
cpp64		roodbruin	11,10	7,80	31,80	31,80	250	30,60
cpp66	M12	geel	11,20	4,00	25,40	25,40	250	22,50
cpp66.1	M12	zwart	11,20	4,00	50,80	50,80	250	36,50
cpp67		grijs	11,30	6,50	25,40	25,40	250	22,60
cpp67.1		transp.	11,30	6,50	31,80	31,80	250	27,80
cpp70		blauw	11,90	6,40	25,40	25,40	250	24,40
cpp71		bruin	12,00	6,20	25,40	25,40	250	24,40
cpp73		wit	12,70	6,40	25,40	25,40	100	27,10
cpp73.1		groen	12,70	6,40	50,80	50,80	100	44,70
cpp77		transp.	13,00	6,40	25,40	25,40	100	28,00
cpp78		paars	13,10	7,90	31,80	31,80	100	35,10
cpp80	M14	roze	13,50	6,40	25,40	25,40	100	29,90
cpp80.1		geel	13,50	6,40	53,00	53,00	100	58,70
cpp81		transp.	14,00	6,40	30,00	30,00	100	37,20
cpp82		roodbruin	14,70	8,00	38,10	38,10	100	54,30
cpp82.1		roodbruin	14,70	8,00	25,40	25,40	100	36,40
cpp83		rood	15,00	6,40	25,40	25,40	100	36,00
cpp89	M16	geel	15,50	6,40	25,40	25,40	100	38,30
cpp89.1		bruin	15,70	8,40	38,10	38,10	100	62,00
cpp89.3		blauw	15,50	8,30	50,80	50,80	100	79,30

(Vervolg op pagina 56)

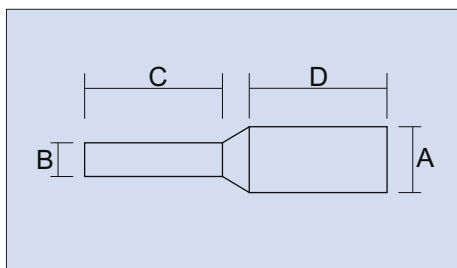

Siliconen doortrekpluggen ('pullplugs') 315°C

(Vervolg van pagina 55)

Art.-Nr.	Maat	Kleur	A mm	B mm	C mm	D mm	V/E	Prijs € 100 st.
cpp90		grijs	16,30	9,50	25,40	25,40	100	47,20
cpp91		transp.	16,30	9,50	45,00	45,00	100	75,50
cpp92		groen	17,00	11,90	38,10	38,10	100	72,50
cpp93		transp.	17,60	12,00	80,00	80,00	100	321,60
cpp95	M18	blauw	17,80	9,50	31,80	31,80	100	67,00
cpp95.1	M18	grijs	17,80	9,50	25,40	25,40	100	54,60
cpp96	M18	blauw	17,80	9,50	38,10	38,10	100	74,50
cpp97		groen	18,00	9,50	31,80	31,80	100	64,50
cpp99		wit	18,50	8,00	25,40	25,40	100	55,40
cpp99.1		wit	18,50	9,80	38,10	38,10	100	75,20
cpp99.2		transp.	18,80	9,20	48,00	48,00	100	115,20
cpp99.3		blauw	19,05	9,50	31,80	31,80	100	61,30
cpp100	M20	transp.	19,60	9,50	28,60	28,60	50	71,40
cpp100.1	M20	transp.	19,60	10,40	38,10	38,10	50	95,90
cpp100.3		grijs	19,60	10,40	53,30	49,80	50	125,30
cpp100.2		transp.	20,30	10,20	16,50	16,50	50	49,60
cpp101		roze	20,50	8,00	25,40	25,40	50	67,10
cpp101.5		wit	20,50	10,90	31,80	31,80	50	89,10
cpp102		roze	20,50	10,90	38,10	38,10	50	105,60
cpp103		oranje	21,40	9,50	50,80	50,80	50	142,50
cpp104		transp.	21,60	11,40	57,20	57,20	50	172,00
cpp110		groen	22,75	9,50	25,40	25,40	50	84,20
cpp111		groen	22,75	12,20	38,10	38,10	50	129,30
cpp112		groen	22,80	9,50	38,10	38,10	50	121,70
cpp116		blauw	24,60	10,00	70,00	70,00	50	288,00
cpp118		blauw	25,40	9,50	25,40	25,40	50	103,40
cpp120		geel	25,90	9,50	25,40	25,40	50	107,10
cpp120.1		transp.	25,90	9,50	31,80	31,80	50	130,80
cpp121		geel	26,00	17,50	45,00	45,00	50	208,20
cpp121.1		groen	27,00	13,00	70,00	50,00	50	249,60
cpp121.4		transp.	28,90	12,20	50,80	50,80	50	277,60
cpp121.8		transp.	29,60	15,00	40,00	40,00	50	272,00
cpp122		rood	31,00	9,50	31,80	31,80	50	184,80
cpp122.5		transp.	31,00	9,50	60,00	35,00	50	324,50
cpp124		blauw	32,10	15,90	62,70	62,70	50	411,90
cpp125		geel	33,60	16,80	155,00	155,00	50	1.958,00
cpp126		oranje	33,60	23,00	50,00	45,00	50	434,00
cpp130		grijs	35,10	12,70	25,40	25,40	50	203,90
cpp133		grijs	35,10	18,60	38,10	38,10	50	318,90
cpp134		licht-grijs	36,00	18,00	115,00	115,00	50	1.044,00
cpp135		wit	36,80	12,70	25,40	25,40	50	225,00
cpp138		bruin	37,10	25,00	80,00	80,00	50	780,80
cpp139		geel	38,40	19,20	125,00	125,00	50	1.356,50
cpp140		groen	39,30	20,00	60,00	60,00	50	498,50

(Vervolg op pagina 57)

Art.-Nr.	Maat	Kleur	A mm	B mm	C mm	D mm	V/E	Prijs € 100 st.
cpp142		geel	40,00	20,00	35,00	35,00	50	422,40
cpp143		paars	40,20	18,00	65,00	55,00	25	644,00
cpp144		paars	40,80	18,00	140,00	140,00	25	1.664,00
cpp145		geel	43,50	22,00	70,00	70,00	25	783,60
cpp147		transp.	45,00	13,00	65,00	50,00	25	616,00
cpp146		blauw	45,20	22,00	50,00	40,00	25	435,20
cpp148		roodbruin	50,80	20,00	50,80	50,80	25	713,20
cpp150		geel	57,90	29,00	50,80	50,80	25	1.003,40
cpp155		wit	63,00	33,00	100,00	100,00	10	3.234,00
cpp170		transp.	81,50	30,00	100,00	50,00	10	1.344,00

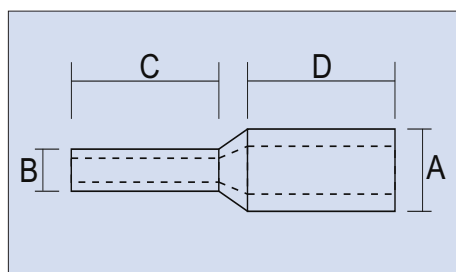

Siliconen doortrekpluggen hol ('pullplugs') 315°C

Deze doortrekpluggen zijn ideaal voor het afdichten van doorlopende gaten en functioneren uitstekend in dompelbaden. Het materiaal is flexibel en past zich om die reden goed aan aan het te maskeren deel. De pluggen zijn chemicaliën- en zuurbestendig, meerdere malen te gebruiken zonder dat het materiaal hard wordt. Andere kleurcodering of afwijkende maten op aanvraag verkrijgbaar.

Toepassing:

Poedercoaten, KTL, Natlakken, Anodiseren, Galvaniseren, Stralen.

Art.-Nr.	Kleur	A mm	B mm	C mm	D mm	V/E	Prijs € 100 st.
cpp121-h	geel	26,00	17,50	45,00	45,00	50	194,80
cpp125-1-h	geel	33,60	16,80	50,80	50,80	50	422,40
cpp125-h	geel	33,60	16,80	155,00	155,00	50	1.100,00
cpp126-h	oranje	33,60	23,00	50,00	45,00	50	432,00
cpp136-h	rood	36,80	19,10	63,50	63,50	50	449,90
cpp138-h	bruin	37,10	25,00	80,00	80,00	50	544,00
cpp142-h	geel	40,00	20,00	35,00	35,00	50	329,60
cpp145-h	transp.	43,50	22,00	70,00	70,00	25	686,00
cpp146-h	blauw	45,20	22,00	50,00	40,00	25	435,20
cpp148-h	roodbruin	50,80	20,00	50,80	50,80	25	624,00
cpp150-h	groen	57,90	29,00	50,80	50,80	25	877,80
cpp155-h	grijs	63,00	33,00	100,00	100,00	10	2.820,00

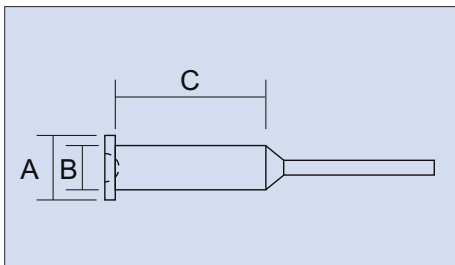

Siliconen doortrekpluggen metrisch 315°C

Voor het afdichten van boringen en schroefgaten. Door de vorm van de plug wordt de eerste draadgang ook gemaskeerd. De pluggen zijn chemicaliën- en zuurbestendig, meerdere malen te gebruiken zonder dat het materiaal hard wordt. Andere kleurcodering of afwijkende maten op aanvraag verkrijgbaar.

Toepassing:

Poedercoaten, KTL, Natlakken, Anodiseren, Galvaniseren, Stralen.

Art.-Nr.	Maat	Kleur	A mm	B mm	C mm	V/E	Prijs € 100 st.
WPP0173-R	M5	rood	6,40	4,40	25,40	500	4,80
WPP0210-A		transp.	9,15	5,35	13,00	500	3,40
WPP0217-U	M6	blauw	8,50	5,50	25,40	500	5,90
WPP0224-Y		grijs	8,70	5,70	25,40	500	6,40
WPP0283-L	M8	geel	10,20	7,20	25,40	500	9,40
WPP0331-O		oranje	11,40	8,40	25,40	500	11,90
WPP0346-N	M10	rood	11,80	8,80	25,40	500	13,60
WPP0413-G		groen	13,50	10,50	25,40	500	19,50
WPP0439-P	M12	paars	14,15	11,15	25,40	250	21,50
WPP0490-W		wit	15,45	12,45	25,40	250	24,60
WPP0545-F	M14	roodbruin	16,85	13,85	25,40	250	39,20

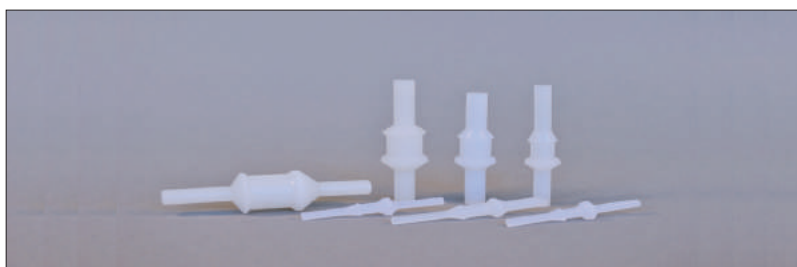
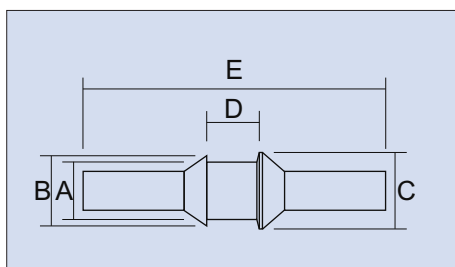

Siliconen doortrekpluggen met dubbele kraag 315°C

Voor het afdichten van kleine gaten. De pluggen zijn chemicaliën- en zuurbestendig, meerdere malen te gebruiken zonder dat het materiaal hard wordt. Afwijkende maten op aanvraag verkrijgbaar.

Toepassing:

Poedercoaten, KTL, Natlakken, Anodiseren, Galvaniseren, Stralen.

Art.-Nr.	A mm	B mm	C mm	D mm	E mm	V/E	Prijs € 100 st.
It200-M4-04	4,05	5,10	7,10	7,10	40,65	500	9,00
It200-M5-04	4,80	5,80	7,80	7,40	45,40	500	9,60
It200-M6-04	5,60	6,60	8,65	7,60	47,75	500	10,30
It200-M8-04	7,10	8,65	10,15	8,40	52,10	250	15,40
It200-M10-04	9,15	11,20	12,20	9,65	48,80	250	21,20
It200-M12-04	10,70	12,70	13,70	11,20	54,10	100	29,50
It200-M16-04	14,20	17,30	17,30	14,70	59,20	100	31,40

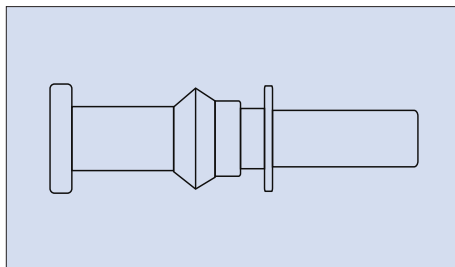

Siliconen doortrekpluggen metrisch met dubbele rand en grip 315°C

Voor het afdichten van draadgaten en moeren. Door de vorm van de plug wordt het schroefgat aan twee zijden goed afgedekt. De pluggen zijn chemicaliën- en zuurbestendig, meerdere malen te gebruiken zonder dat het materiaal hard wordt. Afwijkende maten op aanvraag verkrijgbaar.

Toepassing:

Poedercoaten, KTL, Natlakken, Anodiseren, Galvaniseren, Stralen.

Art.-Nr.	Maat	Kleur	V/E	Prijs € 100 st.
CZ-DL-M4	M4	wit	1000	3,60
CZ-DL-M5	M5	zwart	1000	4,00
CZ-DL-M6	M6	blauw	1000	4,20
CZ-DL-M8	M8	geel	500	8,40
CZ-DL-M10	M10	roodbruin	250	18,00
CZ-DL-M12	M12	rood	250	20,20

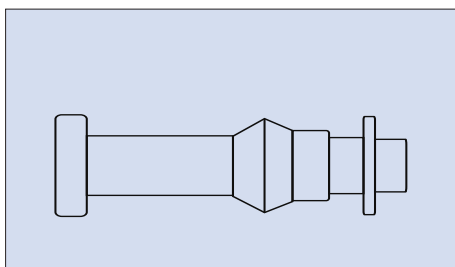

Schroefdraadpluggen metrisch met dubbele rand en grip 315°C

Voor het afdichten van draadgaten en moeren. Door de vorm van de plug wordt het schroefgat aan twee zijden goed afgedekt. De pluggen zijn chemicaliën- en zuurbestendig, meerdere malen te gebruiken zonder dat het materiaal hard wordt. Afwijkende maten op aanvraag verkrijgbaar.

Toepassing:

Poedercoaten, KTL, Natlakken, Anodiseren, Galvaniseren, Stralen.

Art.-Nr.	Maat	Kleur	V/E	Prijs € 100 st.
CZ-DL-M4-B	M4	wit	1000	3,60
CZ-DL-M5-B	M5	zwart	1000	3,60
CZ-DL-M6-B	M6	blauw	1000	4,00
CZ-DL-M8-B	M8	geel	500	8,40
CZ-DL-M10-B	M10	roodbruin	250	12,20
CZ-DL-M12-B	M12	rood	250	18,00

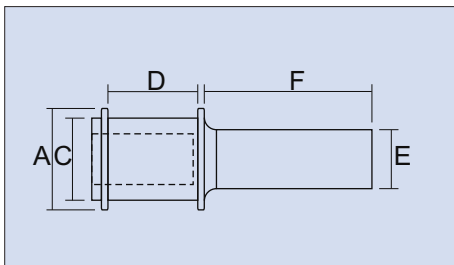

Siliconen doortrekpluggen met dubbele rand 315°C

Voor het afdichten van doorlopende gaten en schroefgaten. Door de vorm van de plug wordt het gat aan twee zijden goed afgedekt. Het materiaal is flexibel en past zich goed aan de vorm van het te maskeren deel aan. De pluggen zijn chemicaliën- en zuurbestendig, meerdere malen te gebruiken zonder dat het materiaal hard wordt. Afwijkende maten op aanvraag verkrijgbaar..

Toepassing:

Poedercoaten, KTL, Natlakken, Anodiseren, Galvaniseren, Stralen.

Art.-Nr.	Kleur	A mm	C mm	D mm	E mm	F mm	V/E	Prijs € 100 st.
dfpp-M5	blauw	6,90	4,00	6,20	2,00	15,30	1000	5,60
dfpp-M6	groen	7,80	5,00	6,70	5,00	20,40	500	6,80
dfpp-M8	geel	9,50	6,70	8,00	5,60	20,50	500	9,10
dfpp-261	transp.	9,50	6,60	7,10	5,30	20,60	1000	8,00
dfpp-M8XL	grijs	9,50	6,70	8,80	5,60	19,80	500	9,20
dfpp-270A	transp.	10,70	6,90	6,70	5,70	19,00	1000	8,50
dfpp-315	transp.	10,80	8,00	6,60	5,10	20,40	500	9,40
dfpp-335	transp.	11,30	8,50	6,60	3,80	20,40	1000	8,10
dfpp-M10	paars	11,30	8,50	9,00	3,80	20,40	1000	8,80
dfpp-335L	transp.	11,30	8,50	9,00	7,00	20,40	1000	12,90
dfpp-M12	rood	13,00	10,30	11,60	5,60	26,80	500	16,20
dfpp-400	transp.	13,20	10,20	11,30	7,60	27,00	500	20,10
dfpp-404	transp.	13,00	10,30	10,00	5,60	25,40	500	16,10
dfpp-410	transp.	13,00	10,30	6,60	5,60	27,80	500	14,00
dfpp-M16	oranje	17,40	13,60	14,00	8,90	31,20	250	34,70
dfpp-530	transp.	17,00	13,50	14,00	10,20	32,00	250	37,20
dfpp-M20	bruin	21,00	17,00	18,00	12,30	34,40	250	61,80

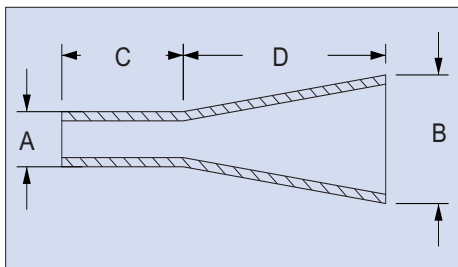

„NIEUW“

Siliconen holle conische doortrekpluggen 315°C (Design patent)

Geschikt voor het afdichten van boringen/gaten. Door de conische vorm zijn de pluggen geschikt voor meerdere diameters. Het materiaal is zeer flexibel en past zich goed aan. Zeer goede chemicaliën- en zuurbestendig, meermaals te gebruiken, zonder dat het materiaal verhard. Voorzien van kleurcodering, andere afmetingen op aanvraag.

Toepassing:

Poedercoaten, KTL, Natlakken, Anodiseren, Galvaniseren, Stralen.

Art.-Nr.	Kleur	Ø Uitw. A mm	Ø Uitw. B mm	Lengte C mm	Lengte D mm	V/E	Prijs € 100 st.
CZ-TPP-12-25	blauw	12,00	25,00	30,00	56,70	50	75,60
CZ-TPP-22-50	groen	22,00	50,00	64,00	121,00	25	475,20
CZ-TPP-47-75	geel	47,00	75,00	59,50	121,50	10	1134,00
CZ-TPP-72-100	lichtgrijs	72,00	100,00	60,00	123,00	5	1890,00

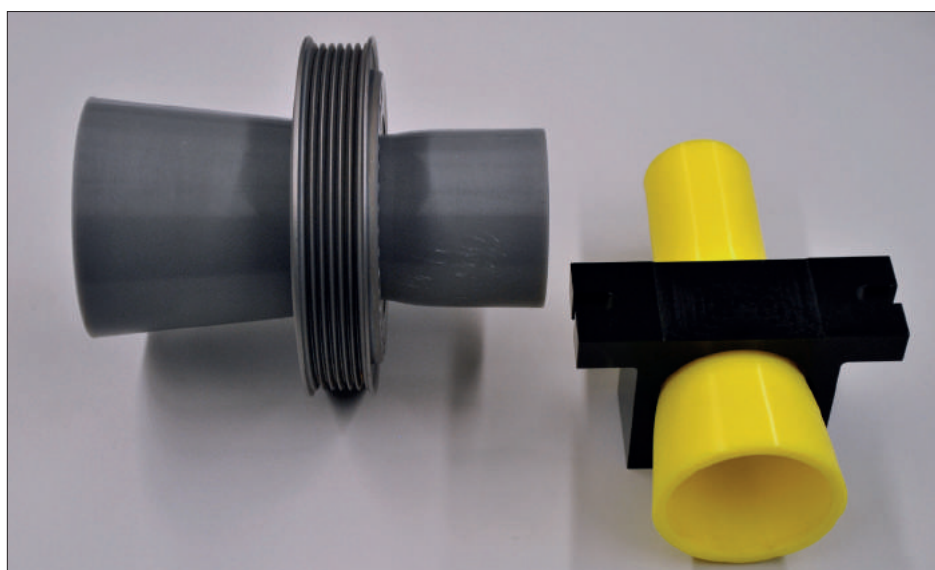

Toepassingsvoorbeeld

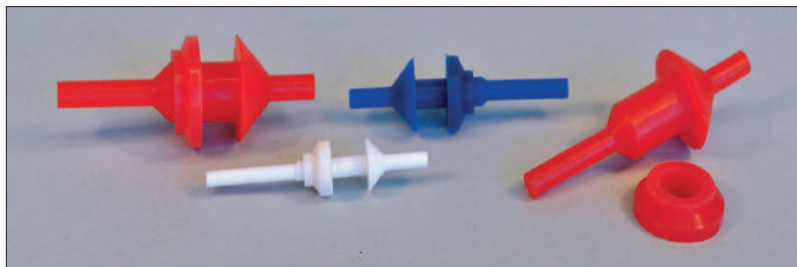
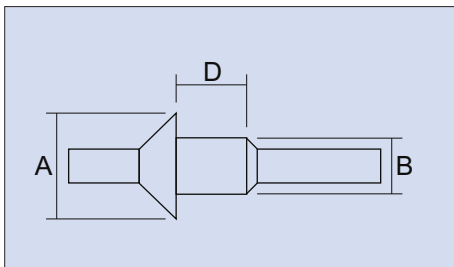

Siliconen doortrekpluggen met schijf (cilindrisch) 315°C

Voor het afdichten van doorlopende gaten en schroefgaten waarbij rand ook afgedekt moet worden. Het materiaal is flexibel en past zich goed aan de vorm van het te maskeren deel aan. De pluggen zijn chemicaliën- en zuurbestendig, meerdere malen te gebruiken zonder dat het materiaal hard wordt. Met kleurcode, afwijkende maten op aanvraag verkrijgbaar.

Toepassing:

Poedercoaten, KTL, Natlakken, Anodiseren, Galvaniseren, Stralen.

Art.-Nr.	Maat	Kleur	A mm	B mm	D mm	V/E	Prijs € 100 st.
CZ-SZ-03	M3	transp.	10,00	2,90	15,00	500	3,70
CZ-SZ-04	M4	wit	10,00	3,80	15,00	500	4,70
CZ-SZ-05	M5	groen	12,00	4,50	15,00	500	5,80
CZ-SZ-06	M6	blauw	14,00	5,50	15,00	500	8,60
CZ-SZ-08	M8	bruin	16,00	7,40	15,00	500	12,00
CZ-SZ-10	M10	blauw	18,00	9,20	15,00	500	18,20
CZ-SZ-12	M12	rood	20,00	11,00	15,00	500	23,50

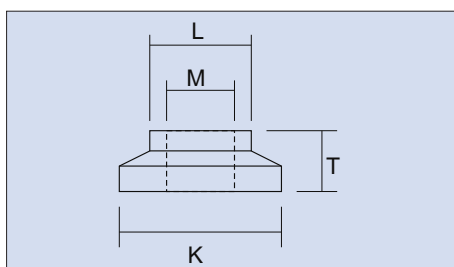

Siliconen schijven voor siliconen cilindrische doortrekpluggen 315°C

Schijven voor bovenstaande pluggen.

Toepassing:

Poedercoaten, KTL, Natlakken, Anodiseren, Galvaniseren, Stralen.

Art.-Nr.	Maat	Kleur	K mm	L mm	M mm	T mm	V/E	Prijs € 100 st.
CZ-SZB-03	M3	transp.	10,00	6,00	2,60	6,00	500	3,60
CZ-SZB-04	M4	wit	10,00	6,00	3,40	6,00	500	3,90
CZ-SZB-05	M5	groen	12,00	7,00	4,10	6,00	500	5,20
CZ-SZB-06	M6	blauw	14,00	8,00	5,00	6,00	500	7,10
CZ-SZB-08	M8	bruin	16,00	10,00	6,70	6,00	500	10,30
CZ-SZB-10	M10	blauw	18,00	12,00	8,20	6,00	500	12,20
CZ-SZB-12	M12	rood	20,00	15,00	9,90	6,00	500	13,50

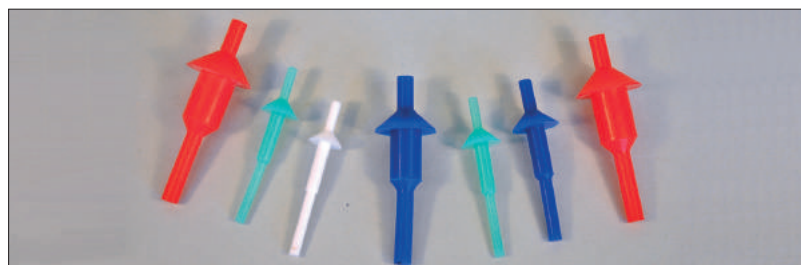
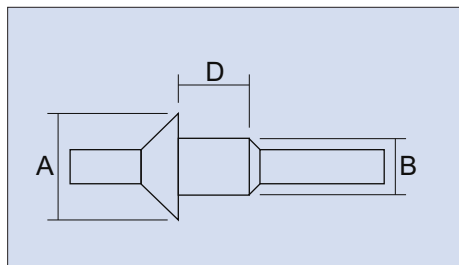

Siliconen doortrekpluggen met rand X 315°C

Voor het afdichten van doorlopende gaten en schroefgaten waarbij rand ook afgedekt moet worden. Het materiaal is flexibel en past zich goed aan de vorm van het te maskeren deel aan. De pluggen zijn chemicaliën- en zuurbestendig, meerdere malen te gebruiken zonder dat het materiaal hard wordt. Met kleurcode, afwijkende maten op aanvraag verkrijgbaar.

Anwendungen:

Poedercoaten, KTL, Natlakken, Anodiseren, Galvaniseren, Stralen.

Art.-Nr.	Maat	Kleur	A mm	B mm	D mm	V/E	Prijs € 100 st.
CZ-CWP-114X	M3	roze	10,00	2,90	15,00	500	3,70
CZ-CWP-118X		transp.	10,00	3,00	10,00	500	3,20
CZ-CWP-138X		transp.	10,00	3,50	10,00	500	3,60
CZ-CWP-150X	M4	wit	10,00	3,80	15,00	500	4,70
CZ-CW P-157X		transp.	10,00	4,00	10,00	500	3,80
CZ-CWP-175X		transp.	10,00	4,50	10,00	500	4,40
CZ-CWP-177X	M5	groen	12,00	4,50	15,00	500	5,80
CZ-CWP-185X		transp.	12,70	4,70	10,00	500	6,00
CZ-CWP-197-394X		transp.	10,00	5,00	10,00	500	5,20
CZ-CWP-197X		transp.	15,00	5,00	15,00	500	8,70
CZ-CWP-217X	M6	blauw	14,00	5,50	15,00	500	8,60
CZ-CWP-236X		transp.	15,00	6,00	10,00	500	8,00
CZ-CWP-291X	M8	geel	16,00	7,40	15,00	500	12,00
CZ-CWP-315X		transp.	15,00	8,00	10,00	500	11,10
CZ-CWP-362X	M10	roodbruin	18,00	9,20	15,00	500	18,20
CZ-CWP-394X		blauw	20,00	10,00	10,00	500	20,30
CZ-CWP-433X	M12	rood	20,00	11,00	15,00	500	23,50

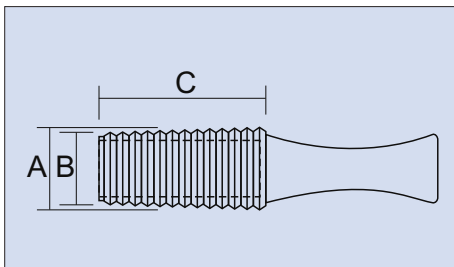

Schroefdraadpluggen met grip 315°C

Voor het afdichten van doorlopende gaten en schroefgaten. Het materiaal is flexibel en past zich goed aan de vorm van het te maskeren deel aan. De pluggen zijn chemicaliën- en zuurbestendig, meerdere malen te gebruiken zonder dat het materiaal hard wordt. Met kleurcode, afwijkende maten op aanvraag verkrijgbaar.

Toepassing:

Poedercoaten, KTL, Natlakken, Anodiseren, Galvaniseren, Stralen.

Art.-Nr.	Kleur	A mm	B mm	C mm	V/E	Prijs € 100 st.
flp00402	roze	4,00	2,00	19,00	500	4,10
flp00604	transp.	6,00	4,00	25,40	250	7,60
flp00806	grijs	8,00	6,00	25,40	250	10,80
flp01008	rood	10,00	8,00	25,40	250	13,50
flp01108	groen	10,30	8,00	25,40	250	13,60
flp01110	rood	11,90	10,30	25,40	250	15,40
flp01210	blauw	12,00	10,00	25,40	250	15,80
flp01412	transp.	14,00	12,00	25,40	250	20,30
flp01512	blauw	14,30	11,90	25,40	250	21,40
flp01614	grijs	16,00	14,00	25,40	250	22,50
flp01615	groen	15,90	14,30	25,40	250	22,30
flp01815	rood	18,30	15,90	25,40	250	28,80
flp01816	rood	18,00	16,00	25,40	250	28,30
flp01918	zwart	19,00	18,20	25,40	100	34,40
flp02018	blauw	20,00	18,00	25,40	100	38,60
flp02219	geel	22,20	19,00	25,40	100	50,30
flp02220	transp.	22,50	20,00	25,40	100	50,90
flp02422	grijs	24,00	22,50	25,40	100	59,20
flp02522	blauw	25,40	22,20	25,40	100	59,80
flp02624	rood	26,00	24,00	25,40	100	74,30
flp02826	blauw	28,00	26,00	25,40	100	75,90
flp02925	groen	28,60	25,40	25,40	50	80,60
flp03128	geel	31,70	28,60	25,40	50	88,20

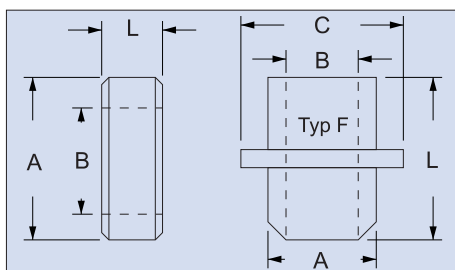

„NIEUW“

Cylindrische siliconen ringen 315°C

Geschikt voor het afdichten van boringen, assen, schroefdraadgangen etc. Het materiaal is zeer flexibel en past zich goed aan. Zeer goede chemi- calïen- en zuurbestendig, meermaals te gebruiken, zonder dat het materiaal verhard. Voorzien van kleurcodering, andere afmetingen op aanvraag.

Toepassingen:

Poedercoaten, KTL, Natlakken, Anodiseren, Galvaniseren, Stralen.

Art.-Nr.	Kleur	Ø Uitw. A mm	Ø Inw. B mm	Ø Flens C mm	Lengte L mm	V/E	Prijs € 100 st.
CZ-SR-35.8	geel	35,80	21,80	-	35,00	10	242,00
CZ-SR-40.8	wit	40,80	24,80	-	35,00	10	312,00
CZ-SR-44	groen	44,00	34,00	-	37,00	10	320,00
CZ-SR-45.2	lichtblauw	45,20	25,20	-	30,00	10	438,00
CZ-SR-46	blauw	46,00	25,20	-	30,00	10	453,00
CZ-SR-49.8	transp.	49,80	25,00	-	30,00	10	461,00
CZ-SR-51	transp.	51,00	25,00	-	35,00	10	702,00
CZ-SR-56.6	transp.	56,60	25,00	-	40,00	10	800,00
CZ-SR-57.6	bruin	57,60	25,00	-	40,00	5	936,00
CZ-SR-61.8	transp.	61,80	30,00	-	30,00	5	1224,00
CZ-SR-67	rood	67,00	30,00	-	35,00	5	1314,00
CZ-SR-72.5	rood	72,50	30,00	-	40,00	5	1586,00
CZ-SR-77.5	geel	77,50	30,00	-	30,00	5	1473,00
CZ-SR-82.6	roze	82,60	30,00	-	30,00	5	1971,00
CZ-SR-98	rood	98,00	50,00	-	30,00	5	1930,00
CZ-SR-104	transp.	104,00	60,00	-	30,00	5	1998,00
CZ-SR-106	transp.	106,00	56,00	-	80,00	5	3840,00
CZ-SR-144.5-100	geel	144,50	100,00	-	55,00	5	3400,00
CZ-SR-144.5-120	zwart	144,50	120,00	-	55,00	5	2822,00
CZ-SR-F-70-130	groen	70,00	58,00	90,00	130,00	1	1088,00
CZ-SR-F-70-170	groen	70,00	58,00	90,00	170,00	1	1408,00
CZ-SR-F-120-80	rood	120,00	98,00	140,00	80,00	1	2016,00
CZ-SR-F-143-80	blauw	143,00	117,50	163,00	80,00	1	2912,00



Maatwerk maskeringen 315°C

Voor maatwerk oplossingen bij het maskeren van onderdelen kunt u altijd bij ons terecht. Wij zijn specialist in siliconen en EPDM vormdelen. Betaalbare gereedschapskosten in combinatie met concurrerende stuksprijzen bij zowel kleine als grote series. We kunnen permanent beschikken over een riant machinepark dat via (half-) automaten HIGH COMPRESSION / HIGH COMPRESSION INJECTION produceert. Ook voor vormdelen in combinatie siliconen/metaal kunt u bij ons terecht.

Snel en ongecompliceerd

Ook gecompliceerde geometrie of vlakken van delen kunnen gemaskeerd worden. Al naar gelang de toepassing en de materiaalsoort, kunnen ook magneten worden geïntegreerd in maskeringen. Zelfs moeren of schroefdraad kan in maskeringen verwerkt worden, zoals onze succesvolle artikelserie 'cspm' bewijst.

De vormdelen worden o.a. vervaardigd uit:

- Siliconen
- GE-Siliconen
- UL-conforme Siliconen
- Kautschuk
- Teflon
- Viton
- EPDM
- Natuurrubber
- Butyl
- Vinyl
- PVC
- Harde Kunststoffen



Onze toepassing vinden o.a. afzet bij:

- Machinebouw en plaatbewerking
- Automobiellindustrie, lucht-/ruimtevaart
- Elektrotechnische apparatenbouw enz.

Onze lange, intensieve samenwerking met de verschillende industrieën heeft er toe geleid, dat we vandaag de dag kunnen beschikken over een zeer uitgebreide selectie producten. Voor maskeerproblemen bieden we een oplossing bij:

- | | | | | |
|----------------|-------------|--------------|---------------|------------------|
| • Poedercoaten | • KTL | • Moffelen | • Stralen | • Galvaniseren |
| • Natlakken | • Trommelen | • Anodiseren | • Werpstralen | • Ophangsystemen |



Pluggen met lus en ingebouwde stabilisator. De lus voorkomt dat de stop verloren gaat bij overdruk.

Vergemakkelijkt het werk door:

- Hanteerbaarheid
- Meerdere malen te gebruiken
- Chemie- en zuurbestendig
- Procesoptimalisatie
- Kostenbesparend
- Korte levertijden
- Gekwalificeerd advies
- Uitstekende kwaliteit

Meetsysteem op basis van beeldopnamen IM-6700

Met het meetapparaat IM-6700 meten we een monster of een werkstuk snel en precies. Ook gecompliceerde geometrieën of vlakken van werkstukken kunnen opgenomen worden. De hedendaagse kwaliteitseisen zijn steeds belangrijker en worden nog steeds aangescherpt. We hebben ons meetproces zodanig ingericht, dat we in zeer korte tijd een complex werkstuk kunnen meten.



**Maak gebruik van onze jarenlange ervaring
in het maken van vormdelen!**

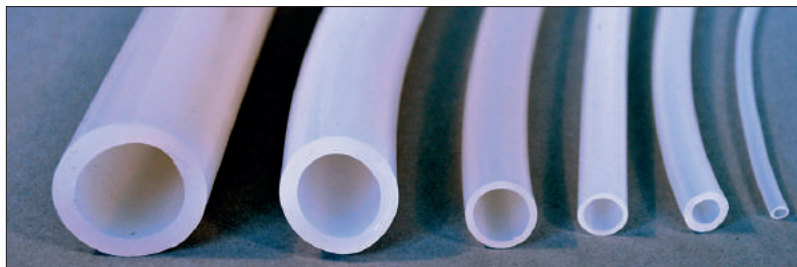
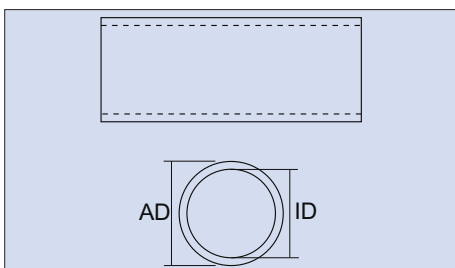

Siliconen slangen 315°C

De slangen zijn zeer flexibel en passen zich goed aan de te maskeren vorm aan. De slangen zijn chemicaliën- en zuurbestendig, meerdere malen te gebruiken zonder dat het materiaal hard wordt.

Standaard verkrijgbaar op rollen van 33, 25 of 12,5 m. Slangstukken kunnen ook op maat gesneden worden.

Toepassing:

Poedercoaten, KTL, Natlakken, Anodiseren, Galvaniseren, Stralen.

Art.-Nr.	Maat Ø mm Inw./Uitw.	Wanddikte mm	Prijs € / m
mst0040mm	1,00 x 2,50	0,75	0,30
cst0040	1,00 x 4,00	1,50	0,55
cst0062	1,50 x 4,50	1,50	0,70
mst0080	2,00 x 3,50	0,75	0,45
cst02x04mm	2,00 x 4,00	1,00	0,65
cst0080	2,00 x 5,00	1,50	0,80
mst0093	2,40 x 4,40	1,00	0,45
cst2.5x3.5	2,50 x 3,50	0,50	0,35
mst0109	2,80 x 4,80	1,00	0,80
cst109	2,80 x 5,80	1,50	1,15
mst3.0mm	3,00 x 5,00	1,00	1,05
cst03x5.5mm	3,00 x 5,50	1,25	1,10
cst125	3,00 x 6,00	1,50	1,05
mst3.5mm	3,50 x 5,50	1,00	1,15
cst140	3,50 x 6,50	1,50	1,10
mst4.0mm	4,00 x 6,00	1,00	1,25
cst156	4,00 x 7,00	1,50	1,25
mst4.5mm	4,50 x 6,50	1,00	1,35
cst172	4,50 x 7,50	1,50	1,30
cst187	4,80 x 7,80	1,50	1,45
mst5.0mm	5,00 x 7,00	1,00	1,50
cst203	5,00 x 8,00	1,50	1,75
mst5.5mm	5,50 x 7,50	1,00	1,60
cst218	5,50 x 8,50	1,50	1,80
cst5.8x8.2	5,80 x 8,20	1,20	1,80
mst6.0mm	6,00 x 8,00	1,00	1,75
cst234	6,00 x 9,00	1,50	1,65
cst250	6,40 x 9,40	1,50	1,75
mst7.0mm	7,00 x 9,00	1,00	2,00
cst281	7,00 x 10,00	1,50	1,90
mst8.0mm	8,00 x 9,90	0,95	2,25
cst312	8,00 x 11,00	1,50	2,05
cst343	8,80 x 11,80	1,50	2,25
mst9.0mm	9,00 x 11,00	1,00	3,20
cst09x13mm	9,00 x 13,00	2,00	3,15
mst9.5mm	9,50 x 11,50	1,00	3,50

(Vervolg op pagina 69)

Art.-Nr.	Maat Ø mm Inw./Uitw.	Wanddikte mm	Prijs € / m
cst375	9,50 x 12,50	1,50	2,40
cst10x14mm	10,00 x 14,00	2,00	2,80
cst406	10,30 x 13,30	1,50	2,60
cst437	11,00 x 14,00	1,50	2,75
cst12x16.5mm	12,00 x 16,50	2,25	5,80
cst12x18mm	12,00 x 18,00	3,00	5,80
cst500	12,70 x 15,70	1,50	3,10
cst13x18.3mm	13,00 x 18,30	2,65	7,70
cst15x21mm	15,00 x 21,00	3,00	8,80
mst625	15,90 x 17,90	1,00	3,30
cst625	15,90 x 18,90	1,50	3,75
cst16x20	16,00 x 20,00	2,00	5,70
cst17x20mm	17,00 x 20,00	1,50	5,30
cst18x24	18,00 x 24,00	3,00	7,80
cst750	19,00 x 22,00	1,50	4,45
cst20x24mm	20,00 x 24,00	2,00	7,45
cst20x25mm	20,00 x 25,00	2,50	8,60
cst20x28mm	20,00 x 28,00	4,00	14,60
cst21x23mm	21,00 x 23,00	1,00	7,00
cst22x25	22,00 x 25,00	1,50	8,40
cst22x30mm	22,00 x 30,00	4,00	18,00
mst22.3mm	22,30 x 24,30	1,00	3,65
cst875	22,30 x 25,30	1,50	5,15
cst23x29mm	23,00 x 29,00	3,00	18,60
mst23.8mm	23,80 x 25,80	1,00	3,90
cst0937	23,80 x 26,80	1,50	5,45
cst24x32mm	24,00 x 32,00	4,00	22,45
cst25x28mm	25,00 x 28,00	1,50	7,35
cst25x30mm	25,00 x 30,00	2,50	11,40
cst25x32mm	25,00 x 32,00	3,50	20,05
cst25x35mm	25,00 x 35,00	5,00	30,15
cst1000	25,40 x 28,40	1,50	5,80
cst28x33mm	28,00 x 33,00	2,50	18,00
cst1125	28,60 x 31,60	1,50	6,50
cst30x33mm	30,00 x 33,00	1,50	9,50
cst1250	31,80 x 34,80	1,50	7,15
cst33x43mm	33,00 x 43,00	5,00	30,60
cst1375	34,90 x 37,90	1,50	7,85
cst37x42mm	37,00 x 42,00	2,50	24,60
cst1500	38,10 x 41,10	1,50	8,55
cst1625	41,30 x 44,30	1,50	9,20
cst1750	44,50 x 47,50	1,50	9,90
cst44.8x52.8mm	44,80 x 52,80	4,00	22,65
cst45x48mm	45,00 x 48,00	1,50	16,80
cst46.3x50.3mm	46,30 x 50,30	2,00	17,65
cst1875	47,60 x 50,60	1,50	10,60
cst48.5x58.5mm	48,50 x 58,50	5,00	39,20
cst2000	50,80 x 53,80	1,50	11,25
cst55x58mm	55,00 x 58,00	1,50	15,25

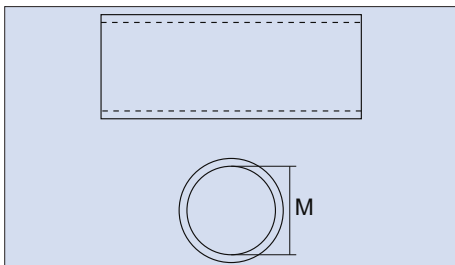

Siliconen slangstukken 315°C

Slangstukken op maat gesneden. De slangen zijn chemicaliën- en zuurbestendig, meerdere malen te gebruiken zonder dat het materiaal hard wordt.

Toepassing:

Poedercoaten, KTL, Natlakken, Anodiseren, Galvaniseren, Stralen.

Art.-Nr.	Maat	Kleur	Lengte mm	V/E	Prijs € 100 st.
gca03	M3	rood	20,00	1000	1,30
gca03-40	M3	rood	40,00	1000	3,50
gca04	M4	blauw	20,00	1000	1,60
gca04-40	M4	blauw	40,00	1000	4,80
gca05	M5	geel	25,00	1000	2,30
gca05-40	M5	geel	40,00	1000	6,40
gca06	M6	zwart	30,00	1000	3,90
gca06-40	M6	zwart	40,00	1000	7,60
gca08	M8	rood	35,00	500	7,90
gca10	M10	blauw	40,00	500	11,00
gca12	M12	geel	45,00	500	14,50

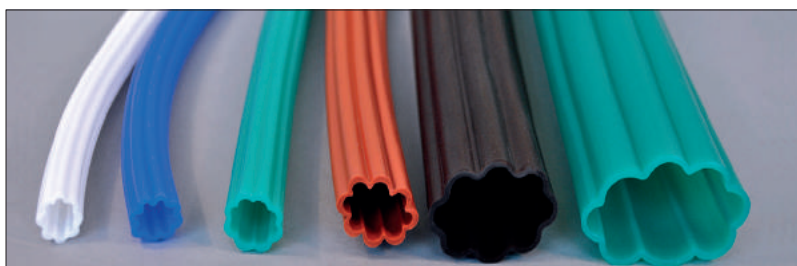
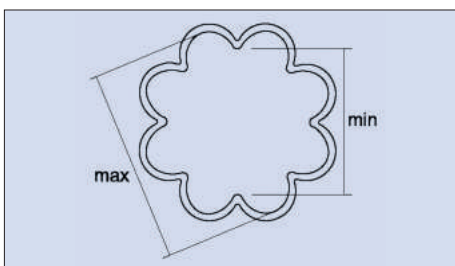

Flexibele siliconen slang ("startube") 315°C

Zeer flexibele slang die zowel voor ronde als andere vormen geschikt is. De slangen zijn chemicaliën- en zuurbestendig, meerdere malen te gebruiken zonder dat het materiaal hard wordt. Door de stervorm is het aanbrengen en afnemen eenvoudiger. Met kleurcode.

Standaard op rollen van 25 m., op aanvraag kunnen ook slangstukken op maat gesneden worden.

Toepassing:

Poedercoaten, KTL, Natlakken, Anodiseren, Galvaniseren, Stralen.

Art.-Nr.	Kleur	min./max. mm	Prijs € per m
startube5red	rood	3,00/6,00	2,15
startube2yel	geel	5,00/7,00	2,40
startube1whi	wit	7,00/9,00	2,95
startube3blu	blauw	9,00/11,00	3,55
startube4gre	groen	11,00/13,00	4,05
startube6red	rood	13,00/17,00	5,20
startube7whi	wit	17,00/22,00	6,60
startube8bru	bruin	23,00/28,00	8,30
startube9gre	groen	29,00/35,00	10,25
startube10bl	zwart	36,00/45,00	13,05

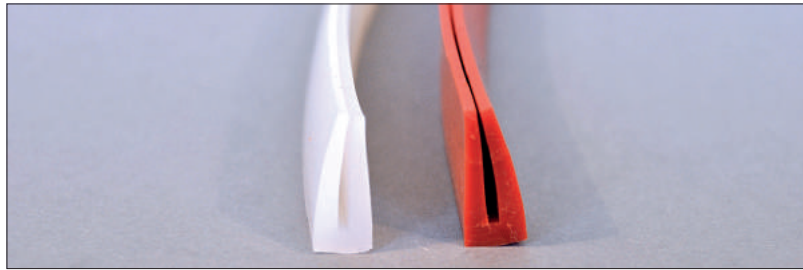
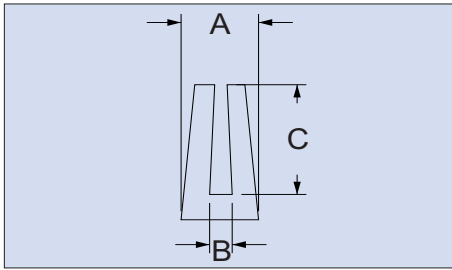

Siliconen U-Profiel 315°C

U-profielen voor het maskeren van plaatwerk en profielen om aan twee zijden het materiaal lakvrij te houden. De profielen zijn chemicaliën- en zuurbestendig, meerdere malen te gebruiken zonder dat het materiaal hard wordt.

Toepassing:

Poedercoaten, Natlakken, Stralen.

Art.-Nr.	A mm	B mm	C mm	Prijs € per m
siluprof0813-1	8,00	1,00	13,50	3,40
siluprof0813-1,5	8,00	1,50	13,50	3,70
siluprof0813-2	8,00	2,00	13,50	4,80

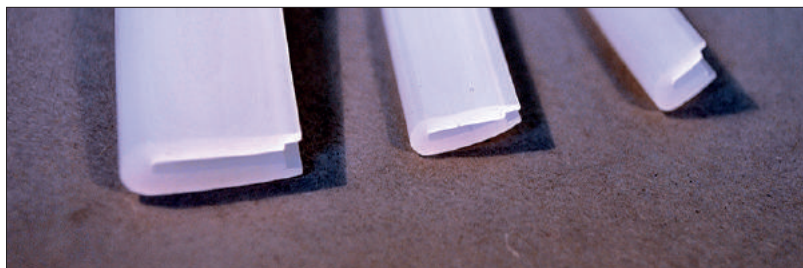
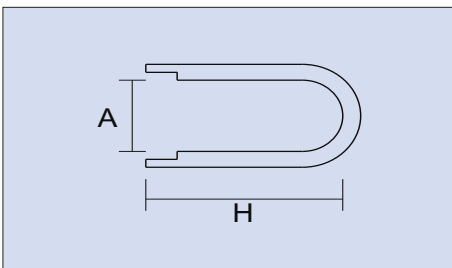

Siliconen U-Profiel met schaduwrand 315°C

U-profielen voor het maskeren van plaatwerk en profielen om aan twee zijden het materiaal lakvrij te houden. De profielen zijn chemicaliën- en zuurbestendig, meerdere malen te gebruiken zonder dat het materiaal hard wordt.

Toepassing:

Poedercoaten, Natlakken, Stralen.

Art.-Nr.	Maat A	Maat H	Prijs € per m
su010050	1,00	5,00	1,70
su010100	1,00	10,00	1,90
su012050	1,20	5,00	2,10
su012060	1,20	6,00	2,30
su015100	1,50	10,00	2,80
su015150	1,50	15,00	3,00
su020100	2,00	10,00	4,00
su020130	2,00	13,00	4,40

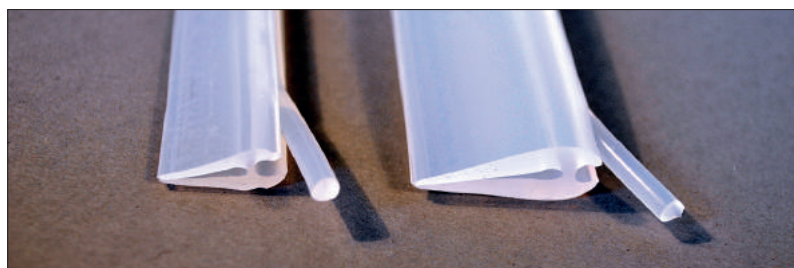
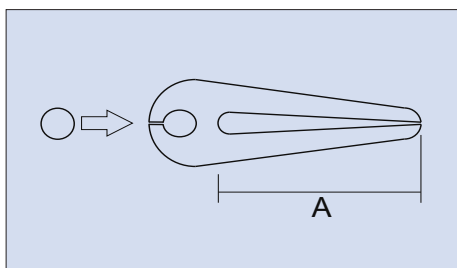

Siliconen klemprofiel 315°C

Klemprofiel voor het maskeren van plaatwerk en profielen om aan twee zijden het materiaal lakvrij te houden. Door het inleggen van het snoer in de rug van het profiel wordt de klemkracht verhoogd. De profielen zijn chemicaliën- en zuurbestendig, meerdere malen te gebruiken zonder dat het materiaal hard wordt.

Toepassing:

Poedercoaten, Natlakken, Stralen.

Art.-Nr.	Afdekmaat A mm	Prijs € per m
spk21006	13,00	7,60
spk21005/1	20,00	10,80
spk40702	30,00	11,80

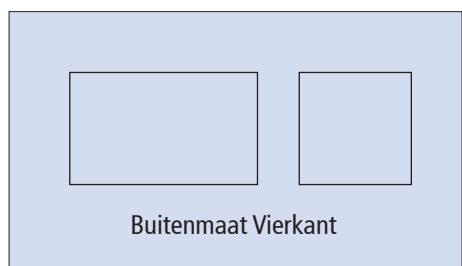

Siliconen vierkant schuimkoord 250°C

Schuimkoord voor het maskeren van rechthoekige gaten en groeven. De profielen zijn chemicaliën- en zuurbestendig, meerdere malen te gebruiken zonder dat het materiaal hard wordt.

Toepassing:

Poedercoaten, KTL, Natlakken, Anodiseren, Galvaniseren, Stralen.

Art.-Nr.	Uitw. Vierkant	Tolerantie	Prijs € / m
sp250-100100	10x10	+/- 10%	3,75
sp250-120120	12x12	+/- 10%	5,40
sp250-150100	15x10	+/- 10%	5,60
sp250-200100	20x10	+/- 10%	7,70

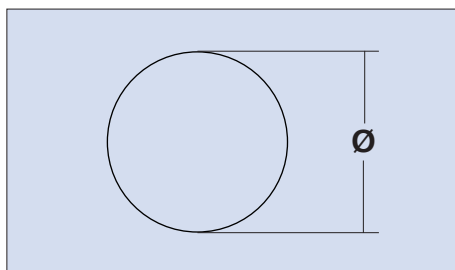

Siliconen schuimkoord 250°C

Schuimkoord voor het maskeren van ronde, ovale en zelfs vierkante gaten. De profielen zijn chemicaliën- en zuurbestendig, meerdere malen te gebruiken zonder dat het materiaal hard wordt.

Standaard op rollen van 25 m.

Toepassing:

Poedercoaten, KTL, Natlakken, Anodiseren, Galvaniseren, Stralen.

Art.-Nr.	Uitw. Ø mm	Tolerantie	Prijs € / m
sp250-020	2,00	+/- 10%	0,35
sp250-025	2,50	+/- 10%	0,45
sp250-030	3,00	+/- 10%	0,50
sp250-035	3,50	+/- 10%	0,55
sp250-040	4,00	+/- 10%	0,70
sp250-050	5,00	+/- 10%	1,10
sp250-060	6,00	+/- 10%	1,55
sp250-070	7,00	+/- 10%	1,95
sp250-080	8,00	+/- 10%	2,70
sp250-090	9,00	+/- 10%	3,55
sp250-100	10,00	+/- 10%	4,00
sp250-110	11,00	+/- 10%	4,15
sp250-120	12,00	+/- 10%	4,30
sp250-130	13,00	+/- 10%	4,90
sp250-140	14,00	+/- 10%	5,25
sp250-150	15,00	+/- 10%	6,25
sp250-160	16,00	+/- 10%	7,00
sp250-180	18,00	+/- 10%	8,70
sp250-190	19,00	+/- 10%	9,75
sp250-200	20,00	+/- 10%	10,80
sp250-220	22,00	+/- 10%	13,05
sp250-240	24,00	+/- 10%	15,55
sp250-250	25,00	+/- 10%	17,15
sp250-280	28,00	+/- 10%	21,00
sp250-300	30,00	+/- 10%	24,05
sp250-320	32,00	+/- 10%	29,25
sp250-350	35,00	+/- 10%	32,30
sp250-360	36,00	+/- 10%	34,20
sp250-370	37,00	+/- 10%	39,05
sp250-380	38,00	+/- 10%	41,20
sp250-400	40,00	+/- 10%	42,15



Magneetfolie 120°C - 200°C

Zeer flexibel, permanent magnetisch materiaal. Goede maskeereigenschappen. Aan twee zijden te gebruiken, hittebestendig van 120° tot 200°C (kortstondig).

Productie-/Levermogelijkheden:

Rollen, platen, stroken en stansvormen.

Art.-Nr.	Dikte mm	Plaatmaat mm	Prijs € / stuk
MF-1	1,00	610 x 1000	102,30

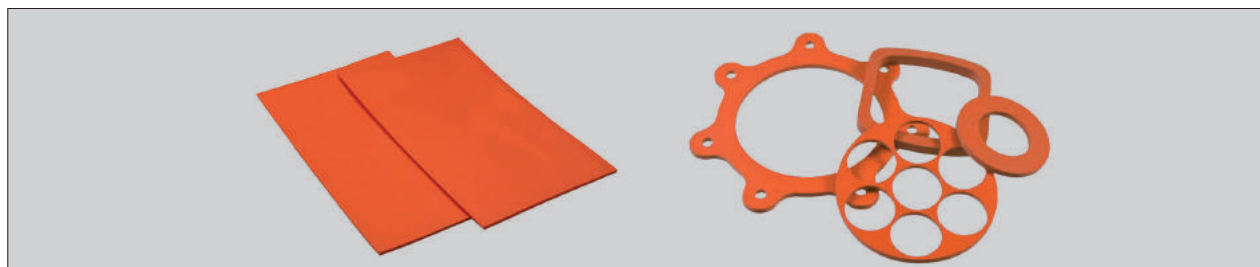

Siliconen vel massief 250°C

Leverbaar als plaat of als vormdelen (afdichtingen, stansvorm) die CNC / waterstraal gesneden worden. De vellen zijn chemicaliën- en zuurbestendig, meerdere malen te gebruiken zonder dat het materiaal hard wordt.

Toepassing:

Poedercoaten, KTL, natlakken, anodiseren, galvaniseren, stralen.

Art.-Nr.	Dikte mm	Plaatmaat mm	Prijs € / plaat
SRHS001	1,00	1200 x 1000	60,30
SRHS001.5	1,50	1200 x 1000	81,90
SRHS002	2,00	1200 x 1000	100,80
SRHS003	3,00	1200 x 1000	148,70
SRHS004	4,00	1200 x 1000	179,60
SRHS005	5,00	1200 x 1000	248,30
SRHS006	6,00	1200 x 1000	294,90

Keuzehulp en fysieke eigenschappen van elastomeren

U
G
M
S

Uitstekend

Goed

Matig

Slecht

Eigenschappen	Butyl (Isobutyleen Isopreen)	EPDM (Ethyleen Propyleen)	Siliconenkautschuk	Neopren® (Polychloropren)	NBR, Nitril, Buna-N (Butadien Acrylonitril)	Siliconen (Polysiloxan)	SBR (Styren Butadien)	VTION (Fluorietes Hydrocarbon)
----------------------	-------------------------------------	----------------------------------	---------------------------	----------------------------------	--	--------------------------------	------------------------------	---------------------------------------

Max. (kortstondige) temperatuurbelasting	150	200	315	190	150	315	135	355
Min/Max gebruikstemperatuur °C	-45 tot +120	-50 tot +177	-50 tot +270	-40 tot +120	-50 tot +120	-65 tot +280	-45 tot +110	-30 tot +315
Hardheid (Shore A)	40-80	40-90	40-90	40-90	40-90	25-80	40-90	50-95
Mechanische belasting	M-G	G	U	G-U	G-U	S	U	G
Zuurbestendigheid	G-U	G	M-G	M-G	G	S-G	M-G	U

De informatie in deze tabel zijn als hulpmiddel bedoeld. Alards Masking Solutions adviseert om ieder afzonderlijk materiaal vooraf te testen.

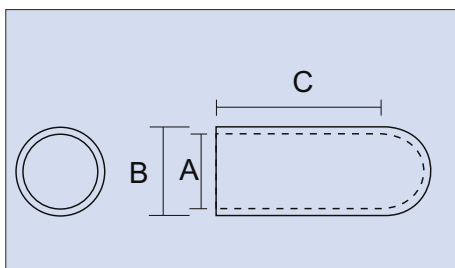

EPDM Maskeerkappen 177°C

Aan één zijde gesloten, ideaal voor het maskeren van draadeinden, bouten en passingen. Het materiaal is zeer flexibel en past zich om die reden ook makkelijk aan bij andere vormen (vierkant/ovaal). De kappen zijn chemicaliën- en zuurbestendig, meerdere malen te gebruiken zonder dat het materiaal hard wordt.

Toepassing:

Natlakken, Anodiseren, Stralen.

Art.-Nr.	Maat	Ø Inw. A mm	Ø Uitw. B mm	Lengte C mm	V/E	Prijs € 100 st.
ec020-0500		0,50	2,00	12,70	1000	1,50
ec035-0500		0,90	2,40	12,70	1000	1,60
ec040-0750		1,00	3,30	19,10	1000	1,50
ec062-0750		1,60	3,90	19,10	1000	1,70
ec070-1000	M2	1,80	4,10	25,40	1000	2,10
ec080-0750		2,00	5,10	19,10	1000	2,40
ec093-0500		2,40	5,40	12,70	1000	2,00
ec093-0750		2,40	4,90	19,10	1000	2,30
ec100-0500	M3	2,50	5,10	12,70	1000	1,80
ec100-1000	M3	2,50	5,10	25,40	1000	2,80
ec109-0500		2,80	5,80	12,70	1000	2,20
ec109-0750		2,80	5,30	19,10	1000	2,40
ec120-0250		3,00	5,60	6,40	1000	1,50
ec120-0400		3,00	5,60	10,20	1000	1,80
ec125-0500		3,20	5,70	12,70	1000	2,30
ec125-1000		3,20	5,70	25,40	1000	3,10
ec140-0500		3,60	6,60	12,70	1000	2,50
ec140-1000		3,60	6,60	25,40	1000	3,90
ec140-1500		3,60	6,60	38,10	1000	5,30
ec148-0500	M4	3,80	6,80	12,70	1000	2,60
ec148-0750	M4	3,80	6,80	19,10	1000	3,30
ec148-1000	M4	3,80	6,80	25,40	1000	4,00
ec156-0500		4,00	7,00	12,40	1000	2,70
ec156-1000		4,00	7,00	25,40	1000	4,10
ec172-0500		7,40	7,40	12,70	1000	2,80
ec172-1000		4,40	7,40	25,40	1000	4,50
ec172-1500		4,40	7,40	38,10	1000	6,10
ec180-1000	M5	4,60	7,60	25,40	1000	4,50
ec187-0500	M5	4,70	7,80	12,70	1000	3,00
ec187-1000	M5	4,70	7,80	25,40	1000	4,70
ec187-1500	M5	4,70	7,80	38,10	1000	6,40
ec197-0500		5,00	8,05	12,70	1000	3,10
ec218-1000		5,50	8,60	25,40	1000	5,20
ec223-0500	M6	5,70	8,70	12,70	1000	3,30
ec223-0750	M6	5,70	8,70	19,10	1000	4,30
ec223-1000	M6	5,70	8,70	25,40	1000	5,30
ec223-1500	M6	5,70	8,70	38,10	1000	7,20

(Vervolg op pagina 77)

Art.-Nr.	Maat	Ø Inw. A mm	Ø Uitw. B mm	Lengte C mm	V/E	Prijs € 100 st.
ec234-0500		5,90	9,00	12,70	1000	3,50
ec234-1000		5,90	9,00	25,40	1000	5,60
ec234-1500		5,90	9,00	38,10	1000	7,60
ec250-1000		6,40	9,40	25,40	1000	5,80
ec250-1500		6,40	9,40	38,10	1000	8,00
ec260-1000		6,60	9,70	25,40	500	6,00
ec281-1000		7,10	10,20	25,40	500	6,40
ec281-2000		7,10	10,20	50,80	500	11,10
ec295-0500	M8	7,50	10,50	12,70	500	4,20
ec295-0750	M8	7,50	10,50	19,10	500	5,40
ec295-1000	M8	7,50	10,50	25,40	500	6,60
ec295-1500	M8	7,50	10,50	38,10	500	9,20
ec312-1000		7,90	11,00	25,40	500	6,90
ec312-1500		7,90	11,00	38,10	500	9,60
ec340-1000		8,60	11,70	25,40	500	7,60
ec340-2000		8,60	11,70	50,80	500	13,10
ec355-1000		9,00	12,10	25,40	500	7,90
ec355-1500		9,00	12,10	38,10	500	10,80
ec366-1500		9,30	12,30	38,10	500	11,00
ec375-0750	M10	9,50	12,60	19,10	500	6,70
ec375-1000	M10	9,50	12,60	25,40	500	8,20
ec375-1500	M10	9,50	12,60	38,10	250	11,20
ec406-1000		10,30	13,40	25,40	250	8,80
ec437-1000		11,10	14,10	25,40	250	9,50
ec456-0500	M12	11,60	14,10	12,70	250	6,30
ec456-1500	M12	11,60	14,10	38,10	250	13,50
ec468-1000		11,90	14,90	25,40	250	10,10
ec480-1500	M13	12,20	15,20	38,10	250	14,20
ec500-1500		12,70	15,70	38,10	250	14,80
ec535-1500	M14	13,60	16,10	38,10	250	15,80
ec535-3000	M14	13,60	16,10	76,20	250	28,20
ec562-0800	M15	14,27	17,32	20,30	250	10,40
ec562-1500		14,30	17,30	38,10	250	16,50
ec600-1500	M16	15,20	18,00	38,10	250	17,70
ec625-1500	M17	15,90	18,90	38,10	250	18,40
ec625-2500	M17	15,90	18,90	63,50	100	28,00
ec687-0620	M18	17,40	20,50	15,70	100	11,20
ec687-1000	M18	17,40	20,50	25,40	100	15,20
ec687-1250	M18	17,45	20,50	31,75	100	17,80
ec687-1500	M18	17,40	20,50	38,10	100	20,40
ec730-1500		18,50	21,60	38,10	100	21,70
ec750-1500	M20	19,10	22,10	38,10	100	22,40
ec750-3500	M20	19,10	22,10	88,90	100	45,00
ec780-1500	M20	19,80	22,90	38,10	100	23,30
ec812-1500	M22	20,60	23,70	38,10	100	24,40
ec875-1000	M24	22,20	25,30	25,40	100	20,00
ec875-1500	M24	22,20	25,30	38,10	100	26,50
ec937-1500		23,80	26,80	38,10	100	28,60
ec970-1500	M25	24,60	27,70	38,10	100	29,20
ec970-4000	M25	24,60	27,70	101,60	100	65,80
ec1000-1500	M27	25,40	28,40	38,10	100	30,90
ec1000-2000	M27	25,40	28,40	50,80	100	38,30
ec1062-2000		27,00	30,00	50,80	100	40,80
ec1125-1500	M30	28,60	31,60	38,10	100	35,40
ec1187-1500		30,10	33,20	38,10	100	37,80
ec1250-1500	M33	31,80	34,80	38,10	100	40,20

(Vervolg op pagina 78)

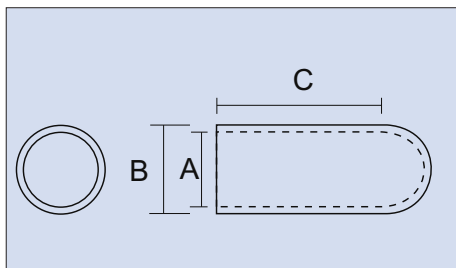

EPDM Maskeerkappen 177°C

(Vervolg van pagina 77)

Art.-Nr.	Maat	Ø Inw. A mm	Ø Uitw. B mm	Lengte C mm	V/E	Prijs € 100 st.
ec1350-1500	M36	34,30	37,30	38,10	100	44,20
ec1350-1750	M36	34,30	37,30	44,50	50	49,20
ec1380-1000		35,10	38,10	25,40	50	35,40
ec1500-1000	M39	38,10	41,10	25,40	50	39,60
ec1500-1500	M39	38,10	41,10	38,10	50	50,40
ec1500-1750	M39	38,10	41,10	44,50	50	55,90
ec1625-2000		41,30	44,30	50,80	50	67,60
ec1750-1500		44,50	47,50	38,10	50	61,60
ec1750-2000		44,50	47,50	50,80	50	74,20
ec1875-2000		47,60	50,70	50,80	50	81,00
ec2000-2000		50,80	53,80	50,80	25	87,90

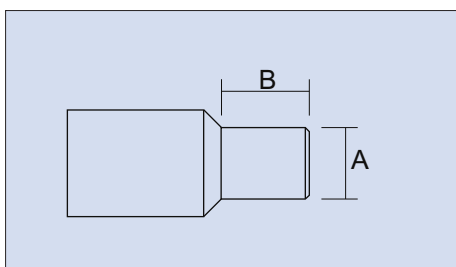

EPDM metrische schroefdraadpluggen massief 177°C

Metrische pluggen met schuine kant en grip. Makkelijk bij het maskeren van schroefdraadgaten, waarbij de eerste ingang lakvrij moet blijven. De pluggen zijn chemicaliën- en zuurbestendig, meerdere malen te gebruiken zonder dat het materiaal hard wordt.

Toepassing:

Natlakken, Anodiseren, Stralen.

Art.-Nr.	A Metrisch	A mm	B mm	Prijs € 100 st.
esp1111	M4	3,60	6,00	6,40
esp1043	M5	4,57	10,00	11,80
esp1044	M6	5,66	10,00	15,20
esp938	M8	7,49	7,00	21,50
esp938/1	M8	7,49	20,00	22,60
esp938/2	M8	7,49	17,00	25,30
esp939/1	M10	9,53	20,00	36,10
esp939/2	M10	9,53	17,00	31,60

(Vervolg op pagina 79)

EPDM metrische schroefdraadpluggen massief 177°C

(Vervolg van pagina 78)

Art.-Nr.	A Metrisch	A mm	B mm	Prijs € 100 st.
esp940	M12	11,56	10,00	37,30
esp940/1	M12	11,56	20,00	42,20
esp940/2	M12	11,56	17,00	38,00
esp2222	M14	12,60	15,00	48,30
esp948	M16	15,24	10,00	72,60
esp1068	M20	19,10	18,00	93,30

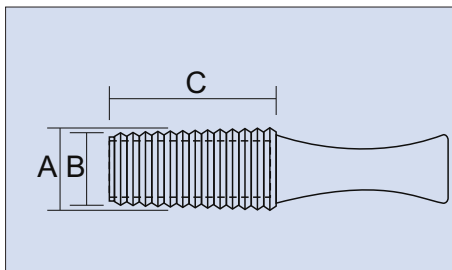

EPDM schroefdraadpluggen met grip 177°C

Voor het afdichten van doorlopende gaten en schroefgaten. Het materiaal is flexibel en past zich goed aan de vorm van het te maskeren deel aan. De pluggen zijn chemicaliën- en zuurbestendig, meerdere malen te gebruiken zonder dat het materiaal hard wordt.

Toepassing:

Natlakken, Anodiseren, Stralen.

Art.-Nr.	A mm	B mm	C mm	V/E	Prijs € 100 st.
fp00402	4,00	2,00	19,00	500	3,50
fp00604	6,00	4,00	25,40	250	6,30
fp00806	8,00	6,00	25,40	250	8,80
fp01008	10,00	8,00	25,40	250	10,90
fp01108	10,30	8,00	25,40	250	11,00
fp01110	11,90	10,30	25,40	250	12,40
fp01210	12,00	10,00	25,40	250	12,70
fp01412	14,00	12,00	25,40	250	16,20
fp01512	14,30	11,90	25,40	250	17,20
fp01614	16,00	14,00	25,40	250	18,00
fp01615	15,90	14,30	25,40	250	18,90
fp01815	18,30	15,90	25,40	250	22,90
fp01816	18,00	16,00	25,40	250	24,00
fp01918	19,00	18,20	25,40	100	27,30
fp02018	20,00	18,00	25,40	100	30,70
fp02219	22,20	19,00	25,40	100	39,90
fp02220	22,50	20,00	25,40	100	40,30
fp02422	24,00	22,50	25,40	100	46,90
fp02522	25,40	22,20	25,40	100	47,30
fp02624	26,00	24,00	25,40	100	57,80
fp02826	28,00	26,00	25,40	100	59,30
fp02925	28,60	25,40	25,40	50	63,60
fp03128	31,70	28,60	25,40	50	69,60

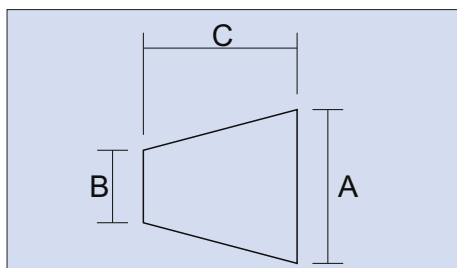

EPDM conische pluggen 177°C

Voor het maskeren van boringen en draadgaten. Het materiaal is flexibel en past zich om die reden goed aan in ronde gaten. De pluggen zijn chemicaliën- en zuurbestendig, meerdere malen te gebruiken zonder dat het materiaal hard wordt.

Toepassing:

Natlakken, Anodiseren, Stralen.

Art.-Nr.	Ø oben A mm	Ø unten B mm	Lengte C mm	V/E	Prijs € 100 st.
bn62	1,60	0,40	15,90	1000	1,00
bn78	2,00	0,50	25,40	1000	1,10
bn99	2,50	0,80	15,90	1000	1,20
bn99L	2,50	0,80	25,40	1000	1,20
bn100	3,20	1,60	15,90	1000	1,20
bn101	4,70	1,60	15,90	1000	1,50
bn101L	4,70	1,60	19,10	1000	1,60
bn0188	4,80	1,20	55,90	1000	2,90
bn200L	5,00	1,20	27,90	1000	2,00
bn200	5,10	1,60	19,10	1000	1,80
bn0216	5,50	1,20	38,10	1000	2,70
bn0218	5,50	4,70	6,40	1000	1,50
bn102	6,40	3,20	19,10	1000	2,50
bn102L	6,40	3,20	25,40	1000	3,10
bn102.1	7,00	3,00	20,00	1000	2,80
bn103	8,70	4,70	15,90	1000	3,60
bn103L	8,70	4,70	25,40	1000	5,20
bn105	9,50	6,40	12,70	500	3,90
bn104	9,50	6,40	19,10	500	5,30
bn105L	9,50	3,20	31,80	500	5,90
bn0L	10,00	5,00	48,00	500	11,10
bn0.2	11,00	8,00	27,00	500	11,70
bn0	11,10	6,40	25,40	500	8,10
bn000	11,10	8,70	17,50	500	7,20
bn106	12,00	9,00	19,00	500	8,80
bn107S	12,70	8,00	20,70	250	6,80
bn107L	12,70	7,90	25,40	250	8,10
bn107XL	12,70	3,20	50,80	250	12,20
bn107.2	14,30	8,00	28,60	250	10,50
bn107	14,30	9,50	25,40	250	10,70
bn00	15,00	10,00	25,40	250	14,00
bn108	15,90	11,10	20,70	250	11,00
bn109	16,70	12,70	25,40	250	15,70
bn210	17,00	13,00	25,40	250	19,00
bn211	17,40	11,10	25,40	250	17,50
bn110	19,00	14,00	25,40	250	20,00
bn111	20,00	16,00	25,40	100	24,50
bn212	20,60	15,90	25,40	100	27,80

(Vervolg op pagina 81)

Art.-Nr.	Ø oben A mm	Ø unten B mm	Lengte C mm	V/E	Prijs € 100 st.
bn212.1	21,00	16,00	25,00	100	28,50
bn212.2	23,50	19,10	25,40	100	37,40
bn112	23,80	18,00	25,40	100	34,00
bn113	24,00	19,20	19,10	100	25,00
bn113.5	25,10	22,40	20,20	100	35,70
bn114	26,00	20,00	25,40	100	37,40
bn116	27,00	22,00	25,00	100	41,60
bn116.5	27,00	23,00	25,40	100	44,00
bn217	28,00	24,00	25,40	100	51,00
bn117	30,00	27,80	25,40	100	63,20
bn118	32,00	26,00	25,40	100	63,70
bn119	34,00	27,00	25,40	100	65,20
bn120	37,00	30,00	25,40	100	78,80
bn121	39,00	31,00	25,40	50	87,10
bn122	41,00	33,00	25,40	50	95,70
bn123	43,00	36,00	25,40	50	107,70
bn124	45,00	37,00	25,40	50	117,20
bn125	46,00	38,00	25,40	50	123,30
bn126	50,00	42,00	25,40	50	145,10
bn127	53,00	45,00	25,40	25	166,70
bn128	56,00	48,00	25,40	25	186,40
bn129	63,00	50,00	25,40	25	222,20
bn130	64,00	54,00	25,40	25	239,50
bn132	68,00	58,00	25,40	25	276,30
bn133	75,00	62,00	35,00	25	447,20
bn134	90,00	75,00	39,00	10	720,50
bn135	103,00	93,90	18,40	10	840,00
bn136	103,00	83,00	39,00	10	921,00
bn138	127,00	90,00	50,00	5	1.627,10

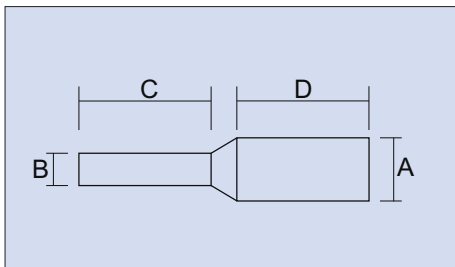

EPDM doortrekpluggen ('pullplugs') 177°C

Deze doortrekpluggen zijn ideaal voor het afdichten van doorlopende gaten en functioneren uitstekend in dompelbaden. Het materiaal is flexibel en past zich om die reden goed aan aan het te maskeren deel. De pluggen zijn chemicaliën- en zuurbestendig, meerdere malen te gebruiken zonder dat het materiaal hard wordt.

Toepassing:

Natlakken, Anodiseren, Stralen.

Art.-Nr.	Maat	A mm	B mm	C mm	D mm	V/E	Prijs € 100 st.
npp06		1,60	1,20	9,50	9,50	500	1,60
npp06.1		1,60	1,20	12,70	12,70	500	1,70
npp07		1,70	1,20	15,90	15,90	500	1,70
npp08	M2	1,90	1,20	15,90	15,90	500	1,80
npp08.1		2,05	1,15	25,40	25,40	500	2,00
npp09		2,30	1,60	15,90	15,90	500	2,10
npp09.1		2,30	1,30	25,40	25,40	500	2,40
npp10		2,40	1,60	15,90	15,90	500	2,10
npp10.1		2,40	1,60	17,80	17,80	500	2,20
npp11		2,70	1,80	25,40	25,40	500	3,00
npp12	M3	2,80	1,60	15,90	15,90	500	2,30
npp12.1	M3	2,80	1,60	25,40	25,40	500	2,80
npp13		3,00	2,10	25,40	25,40	500	3,30
npp13.5		3,20	2,10	15,90	15,90	500	2,60
npp14		3,30	2,10	15,90	15,90	500	2,90
npp15		3,30	2,10	25,40	25,40	500	3,60
npp17	M4	3,60	2,10	15,90	15,90	500	2,90
npp17.1	M4	3,70	2,40	31,80	31,80	500	4,60
npp18		3,90	2,10	15,90	15,90	500	3,00
npp20		4,00	2,10	15,90	15,90	500	3,20
npp20.1		4,00	2,40	31,80	31,80	500	5,10
npp21		4,00	2,40	25,40	25,40	500	4,20
npp21.1		4,00	2,10	31,80	31,80	500	5,00
npp21L		4,00	2,40	38,10	38,10	500	5,90
npp21.5		4,10	3,00	19,80	19,80	500	3,90
npp22		4,10	2,40	15,90	15,90	500	3,40
npp22.1		4,40	3,10	31,80	31,80	500	5,40
npp22.5	M5	4,70	2,80	15,90	15,90	500	4,10
npp22.6	M5	4,80	3,60	31,80	31,80	500	5,80
npp23		5,00	2,80	15,90	15,90	500	4,20
npp23.1		5,00	2,80	31,80	31,80	500	6,20
npp24		5,00	2,80	25,40	25,40	500	5,00
npp24L		5,00	2,50	38,10	38,10	500	6,50
npp30	M6	5,50	2,80	25,40	25,40	500	5,40
npp33		5,70	3,20	25,40	25,40	500	5,60
npp33.1		5,70	3,00	30,00	30,00	500	8,40
npp35		6,00	4,50	10,20	10,20	500	4,60
npp35.1		6,00	4,20	31,80	31,80	500	8,90
npp36		6,20	4,30	31,80	31,80	500	9,40

(Vervolg op pagina 83)

Art.-Nr.	Maat	A mm	B mm	C mm	D mm	V/E	Prijs € 100 st.
npp36.1		6,35	3,20	31,80	31,80	500	8,50
npp37		6,50	3,30	25,40	25,40	500	6,70
npp37.1		6,50	3,30	31,80	31,80	500	8,10
npp38		6,60	3,30	25,40	25,40	500	6,80
npp39		6,70	4,70	31,80	31,80	500	10,90
npp40	M8	7,00	3,30	24,10	24,10	500	7,60
npp40.1	M8	7,00	3,70	50,80	50,80	500	15,60
npp41		7,10	3,50	25,40	25,40	500	8,60
npp42		7,90	3,70	25,40	25,40	500	10,20
npp42.1		7,90	4,70	31,80	31,80	500	12,60
npp42.5		8,40	6,40	28,60	20,30	500	12,80
npp43		8,50	4,00	25,40	25,40	500	11,00
npp43.1		8,50	5,00	50,00	55,00	500	14,40
npp43.2		8,50	4,00	31,80	31,80	500	12,60
npp50	M10	8,90	4,00	22,90	22,90	250	12,40
npp51		9,00	4,00	25,40	25,40	250	12,70
npp52		9,40	4,70	30,00	30,00	250	14,90
npp53		9,50	4,00	25,40	25,40	250	13,80
npp53.1		9,50	4,75	31,80	31,80	250	16,10
npp54		9,70	4,00	25,40	25,40	250	14,30
npp54.1		9,70	4,00	31,80	31,80	250	17,50
npp54.2		9,70	4,00	50,80	50,80	250	24,30
npp55		9,90	4,00	25,40	25,40	250	14,60
npp56		10,20	4,00	12,70	12,70	250	10,40
npp60		10,20	4,00	25,40	25,40	250	15,40
npp63		10,50	4,00	25,40	25,40	250	16,30
npp64		11,10	7,80	31,80	31,80	250	26,20
npp66	M12	11,20	4,00	25,40	25,40	250	16,90
npp66.1	M12	11,20	4,00	50,80	50,80	250	27,40
npp67		11,30	6,50	25,40	25,40	250	17,10
npp67.1		11,30	6,50	31,80	31,80	250	20,90
npp70		11,90	6,40	25,40	25,40	250	18,40
npp73		12,70	6,40	25,40	25,40	100	20,40
npp73.1		12,70	6,40	50,80	50,80	100	28,80
npp77		13,00	6,40	25,40	25,40	100	21,00
npp78		13,10	7,90	31,80	31,80	100	29,80
npp80	M14	13,50	6,40	25,40	25,40	100	22,40
npp80.1		13,50	6,40	53,00	53,00	100	43,80
npp81		14,00	6,40	30,00	30,00	100	27,80
npp82		14,70	8,00	38,10	38,10	100	34,10
npp82.1		14,70	8,00	25,40	25,40	100	27,20
npp83		15,00	6,40	25,40	25,40	100	26,90
npp89	M16	15,50	6,40	25,40	25,40	100	28,70
npp89.1		15,70	8,40	38,10	38,10	100	46,30
npp89.3		15,50	8,30	50,80	50,80	100	59,20
npp90		16,30	9,50	25,40	25,40	100	35,30
npp91		16,30	9,50	45,00	45,00	100	60,40
npp92		17,00	11,90	38,10	38,10	100	54,10
npp95	M18	17,80	9,50	31,80	31,80	100	50,00
npp95.1	M18	17,80	9,50	25,40	25,40	100	40,80
npp96	M18	17,80	9,50	38,10	38,10	100	55,60
npp99		18,50	8,00	25,40	25,40	100	41,50
npp99.1		18,50	9,80	38,10	38,10	100	56,00
npp99.2		18,80	9,20	48,00	48,00	100	98,00
npp100	M20	19,60	9,50	28,60	28,60	50	53,30
npp100.1	M20	19,60	10,40	38,10	38,10	50	71,60
npp100.2		20,30	10,20	16,50	16,50	50	37,10

(Vervolg op pagina 84)

EPDM doortrekpluggen ('pullplugs') 177°C

(Vervolg van pagina 83)

Art.-Nr.	Maat	A mm	B mm	C mm	D mm	V/E	Prijs € 100 st.
npp101		20,50	8,00	25,40	25,40	50	50,00
npp102		20,50	10,90	38,10	38,10	50	78,80
npp103		21,40	9,50	50,80	50,80	50	106,20
npp104		21,60	11,40	57,20	57,20	50	128,20
npp110		22,75	9,50	25,40	25,40	50	62,80
npp111		22,75	12,20	38,10	38,10	50	102,20
npp112		22,80	9,50	38,10	38,10	50	90,70
npp120		25,90	9,50	25,40	25,40	50	79,90
npp120.1		25,90	9,50	31,80	31,80	50	97,50
npp121		26,00	17,50	45,00	45,00	50	166,60
npp121.1		27,00	13,00	70,00	50,00	50	200,00
npp122		31,00	9,50	31,80	31,80	50	137,60
npp123		32,00	16,00	63,00	63,00	50	329,40
npp124		32,10	15,90	62,70	62,70	50	329,40
npp125		33,60	16,80	155,00	155,00	50	1.362,40
npp130		35,10	12,70	25,40	25,40	50	151,90
npp133		35,10	18,60	38,10	38,10	50	237,40
npp134		36,00	18,00	115,00	115,00	50	649,60
npp135		36,80	12,70	25,40	25,40	50	167,60
npp139		38,40	19,20	125,00	125,00	50	903,30
npp142		40,00	20,00	35,00	35,00	50	338,00
npp143		40,20	18,00	65,00	55,00	25	515,20
npp144		40,80	18,00	140,00	140,00	25	1.228,80
npp145		43,50	22,00	70,00	70,00	25	887,50
npp146		45,20	22,00	50,00	40,00	25	348,00
npp148		50,80	20,00	50,80	50,80	25	776,50
npp150		57,90	29,00	50,80	50,80	25	847,80
npp155		63,00	33,00	100,00	100,00	10	2.585,00

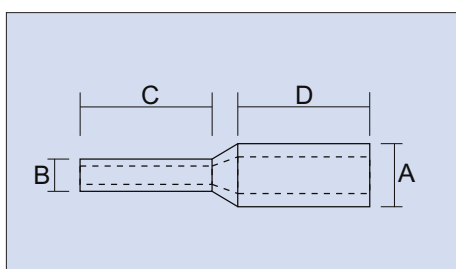

EPDM doortrekpluggen hol ('pullplugs') 177°C

Deze doortrekpluggen zijn ideaal voor het afdichten van doorlopende gaten en functioneren uitstekend in dompelbaden. Het materiaal is flexibel en past zich om die reden goed aan aan het te maskeren deel. De pluggen zijn chemicaliën- en zuurbestendig, meerdere malen te gebruiken zonder dat het materiaal hard wordt.

Toepassing:

Natlakken, Anodiseren, Stralen.

Art.-Nr.	A mm	B mm	C mm	D mm	V/E	Prijs € 100 st.
npp121-h	26,00	17,50	45,00	45,00	50	155,90
npp125-1-h	33,60	16,80	50,80	50,80	50	394,30
npp125-h	33,60	16,80	155,00	155,00	50	761,60
npp126-h	33,60	23,00	50,00	45,00	50	230,40

(Vervolg op pagina 85)

EPDM doortrekpluggen hol ('pullplugs') 177°C

Art.-Nr.	A mm	B mm	C mm	D mm	V/E	Prijs € 100 st.
npp136-h	36,80	19,10	63,50	63,50	50	359,90
npp138-h	37,10	25,00	80,00	80,00	50	380,80
npp142-h	40,00	20,00	35,00	35,00	50	263,70
npp145-h	43,50	22,00	70,00	70,00	25	587,60
npp146-h	45,20	22,00	50,00	40,00	25	268,00
npp148-h	50,80	20,00	50,80	50,80	25	534,90
npp150-h	57,90	29,00	50,80	50,80	25	652,10
npp155-h	63,00	33,00	100,00	100,00	10	2.256,00

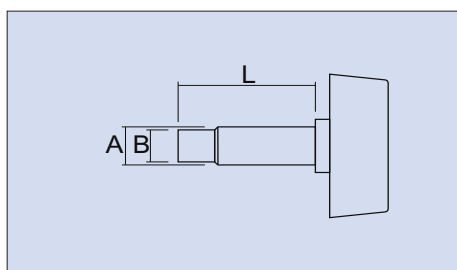

LDPE zelftappende pluggen 82°C

Zelftappende pluggen voor het afdichten van schroefgaten. Door de vorm van de plug eenvoudig te hanteren. De plug zorgt ervoor dat het schroefgat vloeistofdicht wordt afgesloten.

Toepassing:

Anodiseren, Stralen.

Art.-Nr.	A mm	B mm	Lengte mm	V/E	Prijs € 100 st.
STP2	2,10	1,60	16,80	500	2,60
STP3	2,50	2,00	15,20	500	3,20
STP4	2,70	2,20	17,00	500	3,90
STP5	3,00	2,40	18,70	500	3,90
STP6	3,30	2,70	20,40	500	4,50
STP8	4,00	3,50	19,80	500	5,20
STP10	4,30	3,60	20,30	500	5,80
STP12	4,70	3,80	20,80	250	6,40
STP13	5,40	4,60	22,70	250	6,40
STP14	6,90	5,30	28,40	250	7,70
STP15	8,50	7,50	22,60	250	8,40
STP16	10,20	8,80	25,50	250	8,40
STP17	11,90	10,20	28,40	250	9,00

Chemievrije reiniging

Maskeerproducten milieu- en materiaalvriendelijk reinigen

Met ons chemievrij proces kunnen wij maskeerproducten na het poedercoaten, natlakken, KTL-proces materiaal- en milieuvriendelijk reinigen.

Tot nu toe was het probleem bij hittebestendige maskeerproducten uit siliconen, EPDM, rubber, Kautschuk of Neopreen, dat bij herhaald gebruik de laklaag zich steeds verder opbouwt op het product. Met kleur gecodeerde maskeerproducten zijn dan niet meer herkenbaar en oude lakdeeltjes kunnen op het te coaten deel vallen.

Wij bieden u aan om de maskeerproducten na veelvuldig gebruik door ons te laten reinigen.

Reinigingsvoorbeeld

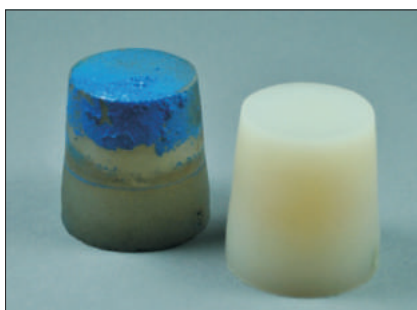

voor / na



voor / na

Kostenloze proefreiniging van max. 1 kg. incl. éénmalige franco huis retourlevering!

Te reinigen hoeveelheid (vanaf) kg	Retourlevering	Prijs € / kg
1,00 kg	af fabriek	10,00
5,00 kg	af fabriek	9,00
10,00 kg	af fabriek	8,00
25,00 kg	af fabriek	7,00

Wij vragen u om per materiaalsoort aan te leveren.

Voordelen t.o.v. chemische reiniging:

- geen inzet van chemicaliën
- geen beschadiging van de siliconen structuur
- geen maatverandering van de siliconen
- voordeliger t.o.v. aanschaf nieuwe maskeerproducten
- 100% milieuvriendelijk proces, slechts alleen reinigen met water

Maskeertape

Polyester tape groen pt220 en stansvormen	220°C	88-89
Polyester tape groen pt220-S en stansvormen	220°C	90-91
Polyester tape groen pt219 en stansvormen	220°C	92-93
Polyester tape groen pt219-S en stansvormen	220°C	94-95
Polyester tape groen extra dun en stansvormen	220°C	96-97
Polyester tape blauw en stansvormen	220°C	98-99
Polyester tape rood extra kleefkracht en stansvormen	220°C	100-101
Polyamide tape en stansvormen	260°C	102-103
Polyamide tape extra dik en stansvormen	260°C	104-105
Crêpe tape	80°C	106
Crêpe tape	100°C	107
Crêpe tape waterbestendig en stansvormen	120°C	108-109
Crêpe tape en stansvormen	150°C-175°C	110-111
Crêpe tape	220°C	112
Ductape	80°C	113
Glasvezeltape GT260	260°C	114
Glasvezeltape GT280	280°C	115
Weefseltape CZ-GB180	180°C	116
Aluminium-/glasvezeltape F60	270°C-400°C	117
Aluminiumtape met schutlaag P11	120°C	118
Teflontape JA2275	260°C	119
Vinyl maskeertape, groen, CZ-RK628	130°C	120-121
Removable tape rood	80°C	122
Removable tape	60°C	123
Polyester stickers groen PT219-S met en zonder slitback	220°C	124-125
Polyester stickers groen PT220-S met en zonder slitback	220°C	126
Polyester stickers groen met grip (gepatenteerd)	220°C	127
Crêpe stickers CT150 met en zonder slitback	150°C	128-129
Polyamide stickers amber en stansvormen	260°C	130-131
Stansvormen	120°C-260°C	132-133
Technische gegevens van maskeertape		134

Polyester tape PT220 groen 220°C

Hittebestendige polyester tape in een dikte van 0,09 mm en een temperatuurbestendigheid tot +220°C. Zuur en oplosmiddelen bestendig. Ook in koude toestand goed schoon verwijderbaar.

Standaard als maskeertape leverbaar, daarnaast kunnen stansvormen volgens tekening of monster voor u op drager gesneden worden (zie onder hfst. stansvormen).

Tip:

Zijkanten met de hand of met een spatel (zie p. 149) goed aandrukken.

Bij 2-kleurencoaten altijd vooraf een test doen!

Toepassing:

Poedercoaten, KTL, Natlakken, Anodiseren.

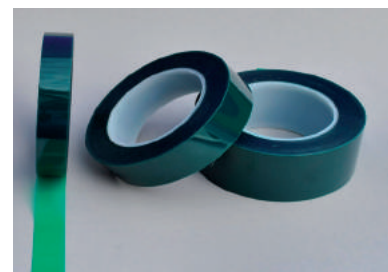

Technische gegevens:

Type lijmlaag:	Siliconen	Dikte folie:	0,05 mm
Lengte:	66 m	Totale dikte:	0,09 mm
Kleur:	groen	Treksterkte:	250 N/25 mm
Temperatuurbest.:	tot 220°C	Chemie bestendig:	goed

Art.-Nr.	Breedte mm	m per rol	Prijs € per rol
pt220-3mm	3,00	66	0,84
pt220-4mm	4,00	66	1,12
pt220-5mm	5,00	66	1,40
pt220-6mm	6,00	66	1,68
pt220-7mm	7,00	66	1,96
pt220-8mm	8,00	66	2,24
pt220-9mm	9,00	66	2,52
pt220-10mm	10,00	66	2,80
pt220-11mm	11,00	66	3,08
pt220-12mm	12,00	66	3,36
pt220-13mm	13,00	66	3,64
pt220-14mm	14,00	66	3,92
pt220-15mm	15,00	66	4,20
pt220-16mm	16,00	66	4,48
pt220-17mm	17,00	66	4,76
pt220-18mm	18,00	66	5,04
pt220-19mm	19,00	66	5,32
pt220-20mm	20,00	66	5,60
pt220-22mm	22,00	66	6,16
pt220-25mm	25,00	66	7,00
pt220-27mm	27,00	66	7,56
pt220-30mm	30,00	66	8,40
pt220-32mm	32,00	66	8,96
pt220-35mm	35,00	66	9,80
pt220-37mm	37,00	66	10,36
pt220-40mm	40,00	66	11,20
pt220-45mm	45,00	66	12,60
pt220-50mm	50,00	66	14,00
pt220-60mm	60,00	66	16,80
pt220-70mm	70,00	66	19,60
pt220-80mm	80,00	66	22,40
pt220-90mm	90,00	66	25,20

(Vervolg op pagina 89)

Art.-Nr.	Breedte mm	m per rol	Prijs € per rol
pt220-100mm	100,00	66	28,00
pt220-200mm	200,00	66	56,00
pt220-300mm	300,00	66	84,00
pt220-400mm	400,00	66	112,00
pt220-500mm	500,00	66	140,00
pt220-600mm	600,00	66	168,00
pt220-700mm	700,00	66	196,00

Elke breedte tussen 3,00 mm en 700,00 mm kunnen we, zonder meerprijs, uit voorraad leveren.

Stansvormen PT220 op liner 220°C

Sinds jaren zijn wij gespecialiseerd in stansvormen in zowel kleine als grote series. Voor toepassingen bij het natlakken, KTL, kunststofcoaten, machinebouw en vooral bij het poedercoaten.

Monsters kunnen gemaakt worden volgens tekening of op maat volgens gestuurde delen. Geen aanvullende machine-instelkosten.

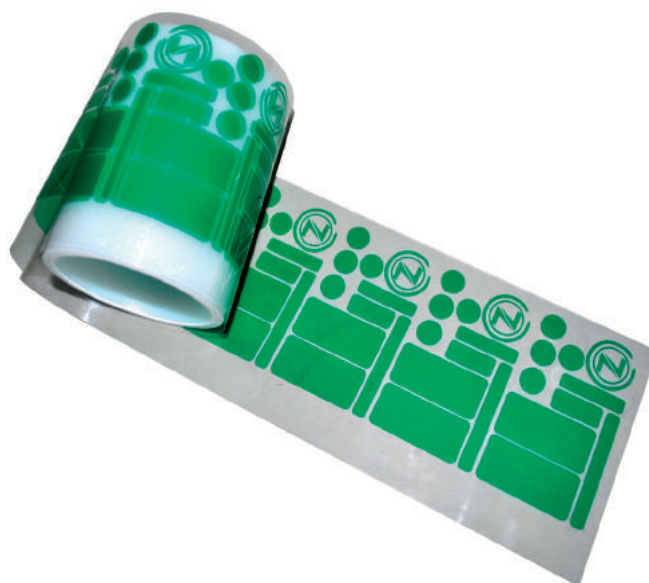

Polyester tape PT220-S groen 220°C

Hittebestendige polyester tape in een dikte van 0,09 mm en een temperatuurbestendigheid tot +220°C. Zuur en oplosmiddelen bestendig. Ook in koude toestand goed schoon verwijderbaar.

Standaard als maskeertape leverbaar, daarnaast kunnen stansvormen volgens tekening of monster voor u op drager gesneden worden (zie onder hfst. stansvormen).

Tip:

Zijkanten met de hand of met een spatel (zie p. 149) goed aandrukken.

Bij 2-kleurencoaten altijd vooraf een test doen!

Toepassing:

Poedercoaten, KTL, Natlakken, Anodiseren.

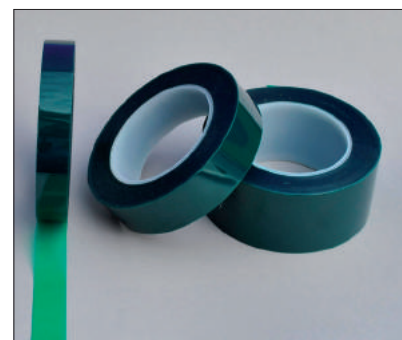

Technische gegevens:

Type lijmlaag:	Siliconen	Dikte folie:	0,05 mm
Lengte:	66 m	Totale dikte:	0,09 mm
Kleur:	groen	Treksterkte:	240 N/25 mm
Temperatuurbest.:	tot 220°C	Chemie bestendig:	goed

Art.-Nr.	Breedte mm	m per rol	Prijs € per rol
pt220-3mm-S	3,00	66	0,57
pt220-4mm-S	4,00	66	0,76
pt220-5mm-S	5,00	66	0,95
pt220-6mm-S	6,00	66	1,14
pt220-7mm-S	7,00	66	1,33
pt220-8mm-S	8,00	66	1,52
pt220-9mm-S	9,00	66	1,71
pt220-10mm-S	10,00	66	1,90
pt220-11mm-S	11,00	66	2,09
pt220-12mm-S	12,00	66	2,28
pt220-13mm-S	13,00	66	2,47
pt220-14mm-S	14,00	66	2,66
pt220-15mm-S	15,00	66	2,85
pt220-16mm-S	16,00	66	3,04
pt220-17mm-S	17,00	66	3,23
pt220-18mm-S	18,00	66	3,42
pt220-19mm-S	19,00	66	3,61
pt220-20mm-S	20,00	66	3,80
pt220-22mm-S	22,00	66	4,18
pt220-25mm-S	25,00	66	4,75
pt220-27mm-S	27,00	66	5,13
pt220-30mm-S	30,00	66	5,70
pt220-32mm-S	32,00	66	6,08
pt220-35mm-S	35,00	66	6,65
pt220-37mm-S	37,00	66	7,03
pt220-40mm-S	40,00	66	7,60
pt220-45mm-S	45,00	66	8,55
pt220-50mm-S	50,00	66	9,50
pt220-60mm-S	60,00	66	11,40
pt220-70mm-S	70,00	66	13,30
pt220-80mm-S	80,00	66	15,20
pt220-90mm-S	90,00	66	17,10

(Vervolg op pagina 91)

Art.-Nr.	Breedte mm	m per rol	Prijs € per rol
pt220-100mm-S	100,00	66	19,00
pt220-200mm-S	200,00	66	38,00
pt220-300mm-S	300,00	66	57,00
pt220-400mm-S	400,00	66	76,00
pt220-500mm-S	500,00	66	95,00
pt220-600mm-S	600,00	66	114,00
pt220-700mm-S	700,00	66	133,00
pt220-800mm-S	800,00	66	152,00
pt220-900mm-S	900,00	66	171,00
pt220-1000mm-S	1000,00	66	190,00

Elke breedte tussen 3,00 mm en 1000,00 mm kunnen we, zonder meerprijs, uit voorraad leveren.

Stansvormen PT220-S op liner 220°C

Sinds jaren zijn wij gespecialiseerd in stansvormen in zowel kleine als grote series. Voor toepassingen bij het natlakken, KTL, kunststofcoaten, machinebouw en vooral bij het poedercoaten.

Monsters kunnen gemaakt worden volgens tekening of op maat volgens gestuurde delen. Geen aanvullende machine-instelkosten.



Polyester tape PT219 groen 220°C

Hittebestendige polyester tape in een dikte van 0,09 mm en een temperatuurbestendigheid tot +220°C. Zuur en oplosmiddelen bestendig. Ook in koude toestand goed schoon verwijderbaar.

Standaard als maskeertape leverbaar, daarnaast kunnen stansvormen volgens tekening of monster voor u op drager gesneden worden (zie onder hfst. stansvormen).

Tip:

Zijkanten met de hand of met een spatel (zie p. 149) goed aandrukken.

Bij 2-kleurencoaten altijd vooraf een test doen!

Toepassing:

Poedercoaten, KTL, Natlakken, Anodiseren.



Technische gegevens:

Type lijmlaag:	Siliconen	Dikte folie:	0,05 mm
Lengte:	66 m	Totale dikte:	0,09 mm
Kleur:	groen	Treksterkte:	230 N/25 mm
Temperatuurbest.:	tot 220°C	Chemie bestendig:	goed

Art.-Nr.	Breedte mm	m per rol	Prijs € per rol
pt219-3mm	3,00	66	0,81
pt219-4mm	4,00	66	1,08
pt219-5mm	5,00	66	1,35
pt219-6mm	6,00	66	1,62
pt219-7mm	7,00	66	1,89
pt219-8mm	8,00	66	2,16
pt219-9mm	9,00	66	2,43
pt219-10mm	10,00	66	2,70
pt219-11mm	11,00	66	2,97
pt219-12mm	12,00	66	3,24
pt219-13mm	13,00	66	3,51
pt219-14mm	14,00	66	3,78
pt219-15mm	15,00	66	4,05
pt219-16mm	16,00	66	4,32
pt219-17mm	17,00	66	4,59
pt219-18mm	18,00	66	4,86
pt219-19mm	19,00	66	5,13
pt219-20mm	20,00	66	5,40
pt219-22mm	22,00	66	5,94
pt219-25mm	25,00	66	6,75
pt219-27mm	27,00	66	7,29
pt219-30mm	30,00	66	8,10
pt219-32mm	32,00	66	8,64
pt219-35mm	35,00	66	9,45
pt219-37mm	37,00	66	9,99
pt219-40mm	40,00	66	10,80
pt219-45mm	45,00	66	12,15
pt219-50mm	50,00	66	13,50
pt219-60mm	60,00	66	16,20
pt219-70mm	70,00	66	18,90
pt219-80mm	80,00	66	21,60
pt219-90mm	90,00	66	24,30

(Vervolg op pagina 93)

Art.-Nr.	Breedte mm	m per rol	Prijs € per rol
pt219-100mm	100,00	66	27,00
pt219-200mm	200,00	66	54,00
pt219-300mm	300,00	66	81,00
pt219-400mm	400,00	66	108,00
pt219-500mm	500,00	66	135,00
pt219-600mm	600,00	66	162,00
pt219-700mm	700,00	66	189,00

Elke breedte tussen 3,00 mm en 700,00 mm kunnen we, zonder meerprijs, uit voorraad leveren.

Stansvormen PT219 op liner 220°C

Sinds jaren zijn wij gespecialiseerd in stansvormen in zowel kleine als grote series. Voor toepassingen bij het natlakken, KTL, kunststofcoaten, machinebouw en vooral bij het poedercoaten.

Monsters kunnen gemaakt worden volgens tekening of op maat volgens gestuurde delen. Geen aanvullende machine-instelkosten.



Polyester tape PT219-S groen 220°C

Hittebestendige polyester tape in een dikte van 0,085 mm en een temperatuurbestendigheid tot +220°C. Zuur en oplosmiddelen bestendig. Ook in koude toestand goed schoon verwijderbaar.

Standaard als maskeertape leverbaar, daarnaast kunnen stansvormen volgens tekening of monster voor u op drager gesneden worden (zie onder hfst. stansvormen).

Tip:

Zijkanten met de hand of met een spatel (zie p. 149) goed aandrukken.

Bij 2-kleurencoaten altijd vooraf een test doen!

Toepassing:

Poedercoaten, KTL, Natlakken, Anodiseren.



Technische gegevens:

Type lijmlaag:	Siliconen	Dikte folie:	0,05 mm
Lengte:	66 m	Totale dikte:	0,085 mm
Kleur:	Groen	Treksterkte:	230 N/25 mm
Temperatuurbest.:	tot 220°C	Chemie bestendig:	goed

Art.-Nr.	Breedte mm	m per rol	Prijs € per rol
pt219-3mm-S	3,00	66	0,63
pt219-4mm-S	4,00	66	0,84
pt219-5mm-S	5,00	66	1,05
pt219-6mm-S	6,00	66	1,26
pt219-7mm-S	7,00	66	1,47
pt219-8mm-S	8,00	66	1,68
pt219-9mm-S	9,00	66	1,89
pt219-10mm-S	10,00	66	2,10
pt219-11mm-S	11,00	66	2,31
pt219-12mm-S	12,00	66	2,52
pt219-13mm-S	13,00	66	2,73
pt219-14mm-S	14,00	66	2,94
pt219-15mm-S	15,00	66	3,15
pt219-16mm-S	16,00	66	3,36
pt219-17mm-S	17,00	66	3,57
pt219-18mm-S	18,00	66	3,78
pt219-19mm-S	19,00	66	3,99
pt219-20mm-S	20,00	66	4,20
pt219-22mm-S	22,00	66	4,62
pt219-25mm-S	25,00	66	5,25
pt219-27mm-S	27,00	66	5,67
pt219-30mm-S	30,00	66	6,30
pt219-32mm-S	32,00	66	6,72
pt219-35mm-S	35,00	66	7,35
pt219-37mm-S	37,00	66	7,77
pt219-40mm-S	40,00	66	8,40
pt219-45mm-S	45,00	66	9,45
pt219-50mm-S	50,00	66	10,50
pt219-60mm-S	60,00	66	12,60
pt219-70mm-S	70,00	66	14,70
pt219-80mm-S	80,00	66	16,80
pt219-90mm-S	90,00	66	18,90

(Vervolg op pagina 95)

Art.-Nr.	Breedte mm	m per rol	Prijs € per rol
pt219-100mm-S	100,00	66	21,00
pt219-200mm-S	200,00	66	42,00
pt219-300mm-S	300,00	66	63,00
pt219-400mm-S	400,00	66	84,00
pt219-500mm-S	500,00	66	105,00
pt219-600mm-S	600,00	66	126,00
pt219-700mm-S	700,00	66	147,00
pt219-800mm-S	800,00	66	168,00
pt219-900mm-S	900,00	66	189,00
pt219-1000mm-S	1000,00	66	210,00

Elke breedte tussen 3,00 mm en 1000,00 mm kunnen we, zonder meerprijs, uit voorraad leveren.

Stansvormen PT219-S op liner 220°C

Sinds jaren zijn wij gespecialiseerd in stansvormen in zowel kleine als grote series. Voor toepassingen bij het natlakken, KTL, kunststofcoaten, machinebouw en vooral bij het poedercoaten.

Monsters kunnen gemaakt worden volgens tekening of op maat volgens gestuurde delen. Geen aanvullende machine-instelkosten.

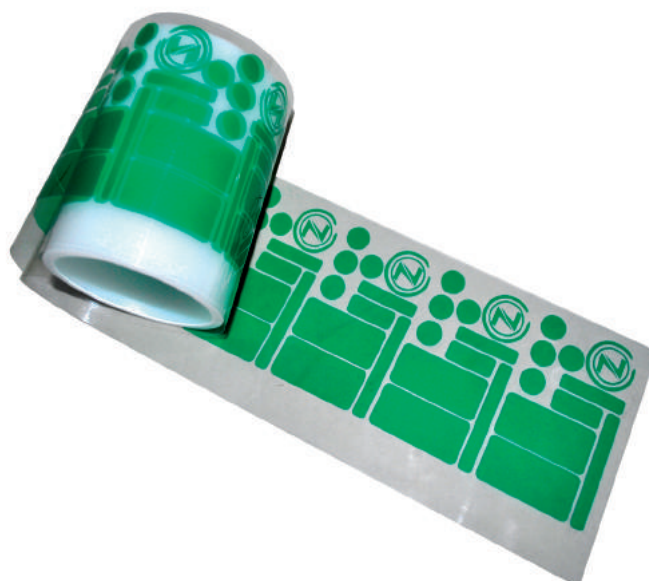

Polyester tape PC20 groen 220°C

Hittebestendige polyester tape in een dikte van 0,065 mm en een temperatuurbestendigheid tot +220°C. Zuur en oplosmiddelen bestendig. Ook in koude toestand goed schoon verwijderbaar.

Standaard als maskeertape leverbaar, daarnaast kunnen stansvormen volgens tekening of monster voor u op drager gesneden worden (zie onder hfst. stansvormen).

Tip:

Zijkanten met de hand of met een spatel (zie p. 149) goed aandrukken.

Bij 2-kleurencoaten altijd vooraf een test doen!

Toepassing:

Poedercoaten, KTL, Natlakken, Anodiseren.



Technische gegevens:

Type lijmlaag:	Siliconen	Dikte folie:	0,025 mm
Lengte:	66 m	Totale dikte:	0,065 mm
Kleur:	Groen	Treksterkte:	110 N/25 mm
Temperatuurbest.:	tot 220°C	Chemie bestendig:	goed

Art.-Nr.	Breedte mm	m per rol	Prijs € per rol
pc20-3mm	3,00	66	0,60
pc20-4mm	4,00	66	0,80
pc20-5mm	5,00	66	1,00
pc20-6mm	6,00	66	1,20
pc20-7mm	7,00	66	1,40
pc20-8mm	8,00	66	1,60
pc20-9mm	9,00	66	1,80
pc20-10mm	10,00	66	2,00
pc20-11mm	11,00	66	2,20
pc20-12mm	12,00	66	2,40
pc20-13mm	13,00	66	2,60
pc20-14mm	14,00	66	2,80
pc20-15mm	15,00	66	3,00
pc20-16mm	16,00	66	3,20
pc20-17mm	17,00	66	3,40
pc20-18mm	18,00	66	3,60
pc20-19mm	19,00	66	3,80
pc20-20mm	20,00	66	4,00
pc20-22mm	22,00	66	4,40
pc20-25mm	25,00	66	5,00
pc20-27mm	27,00	66	5,40
pc20-30mm	30,00	66	6,00
pc20-32mm	32,00	66	6,40
pc20-35mm	35,00	66	7,00
pc20-37mm	37,00	66	7,40
pc20-40mm	40,00	66	8,00
pc20-45mm	45,00	66	9,00
pc20-50mm	50,00	66	10,00
pc20-60mm	60,00	66	12,00
pc20-70mm	70,00	66	14,00
pc20-80mm	80,00	66	16,00
pc20-90mm	90,00	66	18,00

(Vervolg op pagina 97)

Art.-Nr.	Breedte mm	m per rol	Prijs € per rol
pc20-100mm	100,00	66	20,00
pc20-200mm	200,00	66	40,00
pc20-300mm	300,00	66	60,00
pc20-400mm	400,00	66	80,00
pc20-500mm	500,00	66	100,00

Elke breedte tussen 3,00 mm en 500,00 mm kunnen we, zonder meerprijs, uit voorraad leveren.

Stansvormen PC20 op liner 220°C

Sinds jaren zijn wij gespecialiseerd in stansvormen in zowel kleine als grote series. Voor toepassingen bij het natlakken, KTL, kunststofcoaten, machinebouw en vooral bij het poedercoaten.

Monsters kunnen gemaakt worden volgens tekening of op maat volgens gestuurde delen. Geen aanvullende machine-instelkosten.



Polyester tape BT220 blauw 220°C

Hittebestendige polyester tape in een dikte van 0,075 mm en een temperatuurbestendigheid tot +220°C. Zuur en oplosmiddelen bestendig. Ook in koude toestand goed schoon verwijderbaar.

Standaard als maskeertape leverbaar, daarnaast kunnen stansvormen volgens tekening of monster voor u op drager gesneden worden (zie onder hfst. stansvormen).

Tip:

Zijkanten met de hand of met een spatel (zie p. 149) goed aandrukken.

Bij 2-kleurencoaten altijd vooraf een test doen!

Toepassing:

Poedercoaten, KTL, Natlakken, Anodiseren.



Technische gegevens:

Type lijmlaag:	Siliconen	Dikte folie:	0,025 mm
Lengte:	66 m	Totale dikte:	0,075 mm
Kleur:	Blauw	Treksterkte:	100 N/25 mm
Temperatuurbest.:	tot 220°C	Chemie bestendig:	goed

Art.-Nr.	Breedte mm	m per rol	Prijs € per rol
bt220-3mm	3,00	66	0,96
bt220-4mm	4,00	66	1,28
bt220-5mm	5,00	66	1,60
bt220-6mm	6,00	66	1,92
bt220-7mm	7,00	66	2,24
bt220-8mm	8,00	66	2,56
bt220-9mm	9,00	66	2,88
bt220-10mm	10,00	66	3,20
bt220-11mm	11,00	66	3,52
bt220-12mm	12,00	66	3,84
bt220-13mm	13,00	66	4,16
bt220-14mm	14,00	66	4,48
bt220-15mm	15,00	66	4,80
bt220-16mm	16,00	66	5,12
bt220-17mm	17,00	66	5,44
bt220-18mm	18,00	66	5,76
bt220-19mm	19,00	66	6,08
bt220-20mm	20,00	66	6,40
bt220-22mm	22,00	66	7,04
bt220-25mm	25,00	66	8,00
bt220-27mm	27,00	66	8,64
bt220-30mm	30,00	66	9,60
bt220-32mm	32,00	66	10,24
bt220-35mm	35,00	66	11,20
bt220-37mm	37,00	66	11,84
bt220-40mm	40,00	66	12,80
bt220-45mm	45,00	66	14,40
bt220-50mm	50,00	66	16,00
bt220-60mm	60,00	66	19,20
bt220-70mm	70,00	66	22,40
bt220-80mm	80,00	66	25,60
bt220-90mm	90,00	66	28,80

(Vervolg op pagina 99)

Art.-Nr.	Breite mm	m per rol	Prijs € per rol
bt220-100mm	100,00	66	32,00
bt220-200mm	200,00	66	64,00
bt220-300mm	300,00	66	96,00
bt220-400mm	400,00	66	128,00
bt220-500mm	500,00	66	160,00

Elke breedte tussen 3,00 mm en 500,00 mm kunnen we, zonder meerprijs, uit voorraad leveren.

Stansvormen BT220 op liner 220°C

Sinds jaren zijn wij gespecialiseerd in stansvormen in zowel kleine als grote series. Voor toepassingen bij het natlakken, KTL, anodiseren en vooral bij het poedercoaten.

Monsters kunnen gemaakt worden volgens tekening of op maat volgens gestuurde delen. Geen aanvullende machine-instelkosten.

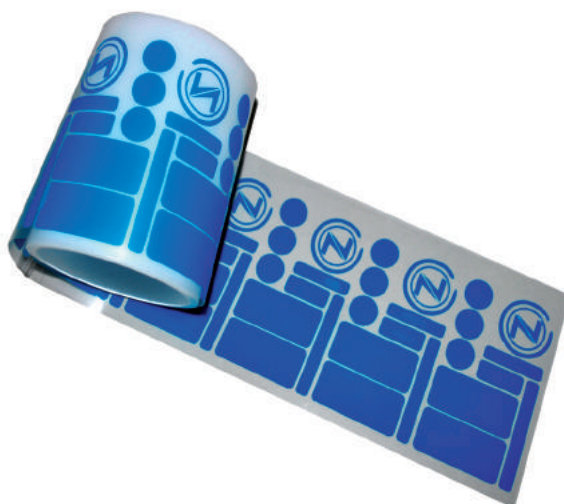

Polyester tape rood 220°C met extra kleefkracht

Hittebestendige polyester tape met extra kleefkracht en een temperatuurbestendigheid tot +220°C.

Niet geschikt voor poedercoaten.

Zuur en oplosmiddelen bestendig. Ook in koude toestand goed schoon verwijderbaar.

Standaard als maskeertape leverbaar, daarnaast kunnen stansvormen volgens tekening of monster voor u op drager gesneden worden (zie onder hfst. stansvormen).

Tip:

Zijkanten met de hand of met een spatel (zie p. 149) goed aandrukken. Bij 2-kleurencoaten altijd vooraf een test doen!

Toepassing:

KTL, Natlakken, Anodiseren, Galvaniseren.



Technische gegevens:

Type lijmlaag:	Siliconen	Dikte folie:	0,025 mm
Lengte:	66 m	Totale dikte:	0,065 mm
Kleur:	Rood	Treksterkte:	61 N/25 mm
Temperatuurbest.:	tot 220°C	Chemie bestendig:	goed

Art.-Nr.	Breedte mm	m per rol	Prijs € per rol
rs100-3mm	3,00	66	0,96
rs100-4mm	4,00	66	1,28
rs100-5mm	5,00	66	1,60
rs100-6mm	6,00	66	1,92
rs100-7mm	7,00	66	2,24
rs100-8mm	8,00	66	2,56
rs100-9mm	9,00	66	2,88
rs100-10mm	10,00	66	3,20
rs100-11mm	11,00	66	3,52
rs100-12mm	12,00	66	3,84
rs100-13mm	13,00	66	4,16
rs100-14mm	14,00	66	4,48
rs100-15mm	15,00	66	4,80
rs100-16mm	16,00	66	5,12
rs100-17mm	17,00	66	5,44
rs100-18mm	18,00	66	5,76
rs100-19mm	19,00	66	6,08
rs100-20mm	20,00	66	6,40
rs100-22mm	22,00	66	7,04
rs100-25mm	25,00	66	8,00
rs100-27mm	27,00	66	8,64
rs100-30mm	30,00	66	9,60
rs100-32mm	32,00	66	10,24
rs100-35mm	35,00	66	11,20
rs100-37mm	37,00	66	11,84
rs100-40mm	40,00	66	12,80
rs100-45mm	45,00	66	14,40
rs100-50mm	50,00	66	16,00
rs100-60mm	60,00	66	19,20
rs100-70mm	70,00	66	22,40
rs100-80mm	80,00	66	25,60
rs100-90mm	90,00	66	28,80

(Vervolg op pagina 101)

Art.-Nr.	Breedte mm	m per rol	Prijs € per rol
rs100-100mm	100,00	66	32,00
rs100-200mm	200,00	66	64,00
rs100-300mm	300,00	66	96,00
rs100-400mm	400,00	66	128,00
rs100-500mm	500,00	66	160,00
rs100-600mm	600,00	66	192,00
rs100-650mm	650,00	66	208,00

Elke breedte tussen 3,00 mm en 650,00 mm kunnen we, zonder meerprijs, uit voorraad leveren.

Stansvormen RS100 op liner 220°C

Sinds jaren zijn wij gespecialiseerd in stansvormen in zowel kleine als grote series. Voor toepassingen bij het natlakken, KTL, anodiseren en galvaniseren.

Monsters kunnen gemaakt worden volgens tekening of op maat volgens gestuurde delen. Geen aanvullende machine-instelkosten.



Polyamide tape KT260 amber 260°C

Hittebestendige polyamide tape in een dikte van 0,065 mm en een temperatuurbestendigheid tot +260°C. Zuur en oplosmiddelen bestendig. Ook in koude toestand goed schoon verwijderbaar.

Standaard als maskeertape leverbaar, daarnaast kunnen stansvormen volgens tekening of monster voor u op drager gesneden worden (zie onder hfst. stansvormen).

Tip:

Zijkanten met de hand of met een spatel (zie p. 149) goed aandrukken.

Bij 2-kleurencoaten altijd vooraf een test doen!

Toepassing:

Poedercoaten, KTL, Natlakken, Anodiseren.



Technische gegevens:

Type lijmlaag:	Siliconen	Dikte folie:	0,025 mm
Lengte:	33 m	Totale dikte:	0,065 mm
Kleur:	geel-bruin	Treksterkte:	80 N/25 mm
Temperatuurbest.:	tot 260°C	Chemie bestendig:	goed

Art.-Nr.	Breedte mm	m per rol	Prijs € per rol
kt260-3mm	3,00	33	0,75
kt260-4mm	4,00	33	1,00
kt260-5mm	5,00	33	1,25
kt260-6mm	6,00	33	1,50
kt260-7mm	7,00	33	1,75
kt260-8mm	8,00	33	2,00
kt260-9mm	9,00	33	2,25
kt260-10mm	10,00	33	2,50
kt260-11mm	11,00	33	2,75
kt260-12mm	12,00	33	3,00
kt260-13mm	13,00	33	3,25
kt260-14mm	14,00	33	3,50
kt260-15mm	15,00	33	3,75
kt260-16mm	16,00	33	4,00
kt260-17mm	17,00	33	4,25
kt260-18mm	18,00	33	4,50
kt260-19mm	19,00	33	4,75
kt260-20mm	20,00	33	5,00
kt260-22mm	22,00	33	5,50
kt260-25mm	25,00	33	6,25
kt260-27mm	27,00	33	6,75
kt260-30mm	30,00	33	7,50
kt260-32mm	32,00	33	8,00
kt260-35mm	35,00	33	8,75
kt260-37mm	37,00	33	9,25
kt260-40mm	40,00	33	10,00
kt260-45mm	45,00	33	11,25
kt260-50mm	50,00	33	12,50
kt260-60mm	60,00	33	15,00
kt260-70mm	70,00	33	17,50
kt260-80mm	80,00	33	20,00
kt260-90mm	90,00	33	22,50

(Vervolg op pagina 103)

Art.-Nr.	Breedte mm	m per rol	Prijs € per rol
kt260-100mm	100,00	33	25,00
kt260-200mm	200,00	33	50,00
kt260-300mm	300,00	33	75,00
kt260-400mm	400,00	33	100,00
kt260-500mm	500,00	33	125,00

Elke breedte tussen 3,00 mm en 650,00 mm kunnen we, zonder meerprijs, uit voorraad leveren.

Stansvormen KT260 op liner 260°C

Sinds jaren zijn wij gespecialiseerd in stansvormen in zowel kleine als grote series. Voor toepassingen bij het natlakken, KTL, kunststofcoaten en vooral bij het poedercoaten.

Monsters kunnen gemaakt worden volgens tekening of op maat volgens gestuurde delen. Geen aanvullende machine-instelkosten.



Polyamide tape KTD260 amber 260°C extra dik

Hittebestendige polyamide tape met een dikte van 0,08 mm en een temperatuurbestendigheid tot +260°C. Zuur en oplosmiddelen bestendig. Ook in koude toestand goed schoon verwijderbaar.

Standaard als maskeertape leverbaar, daarnaast kunnen stansvormen volgens tekening of monster voor u op drager gesneden worden (zie onder hfst. stansvormen).

Tip:

Zijkanten met de hand of met een spatel (zie p. 149) goed aandrukken.

Bij 2-kleurencoaten altijd vooraf een test doen!

Toepassing:

Poedercoaten, KTL, Natlakken, Anodiseren.



Technische gegevens:

Type lijmlaag:	Siliconen	Dikte folie:	0,025 mm
Lengte:	33 m	Totale dikte:	0,065 mm
Kleur:	geel-bruin	Treksterkte:	80 N/25 mm
Temperatuurbest.:	tot 260°C	Chemie bestendig:	goed

Art.-Nr.	Breedte mm	m per rol	Prijs € per rol
ktd260-3mm	3,00	33	1,53
ktd260-4mm	4,00	33	2,04
ktd260-5mm	5,00	33	2,55
ktd260-6mm	6,00	33	3,06
ktd260-7mm	7,00	33	3,57
ktd260-8mm	8,00	33	4,08
ktd260-9mm	9,00	33	4,59
ktd260-10mm	10,00	33	5,10
ktd260-11mm	11,00	33	5,61
ktd260-12mm	12,00	33	6,12
ktd260-13mm	13,00	33	6,63
ktd260-14mm	14,00	33	7,14
ktd260-15mm	15,00	33	7,65
ktd260-16mm	16,00	33	8,16
ktd260-17mm	17,00	33	8,67
ktd260-18mm	18,00	33	9,18
ktd260-19mm	19,00	33	9,69
ktd260-20mm	20,00	33	10,20
ktd260-22mm	22,00	33	11,22
ktd260-25mm	25,00	33	12,75
ktd260-27mm	27,00	33	13,77
ktd260-30mm	30,00	33	15,30
ktd260-32mm	32,00	33	16,32
ktd260-35mm	35,00	33	17,85
ktd260-37mm	37,00	33	18,87
ktd260-40mm	40,00	33	20,40
ktd260-45mm	45,00	33	22,95
ktd260-50mm	50,00	33	25,50
ktd260-60mm	60,00	33	30,60
ktd260-70mm	70,00	33	35,70
ktd260-80mm	80,00	33	40,80
ktd260-90mm	90,00	33	45,90

(Vervolg op pagina 105)

Art.-Nr.	Breedte mm	m per rol	Prijs € per rol
ktd260-100mm	100,00	33	51,00
ktd260-200mm	200,00	33	102,00
ktd260-300mm	300,00	33	153,00
ktd260-400mm	400,00	33	204,00
ktd260-500mm	500,00	33	255,00

Elke breedte tussen 3,00 mm en 500,00 mm kunnen we, zonder meerprijs, uit voorraad leveren.

Stansvormen KTD260 op liner 260°C

Sinds jaren zijn wij gespecialiseerd in stansvormen in zowel kleine als grote series. Voor toepassingen bij het natlakken, KTL, kunststofcoaten en vooral bij het poedercoaten.

Monsters kunnen gemaakt worden volgens tekening of op maat volgens gestuurde delen. Geen aanvullende machine-instelkosten.



Crêpe tape 80°C

Hittebestendige crêpe tape in een dikte van 0,14 mm en een temperatuurbestendigheid tot +80°C.

Tip:

Zijkanten met de hand of met een spatel (zie p. 149) goed aandrukken.

Toepassing:

Natlakken.



Technische gegevens:

Type lijmlaag:	Kautschuk	Dikte folie:	0,11 mm
Lengte:	50 m	Totale dikte:	0,14 mm
Kleur:	beige	Treksterkte:	80 N/25 mm
Temperatuurbest.:	tot 80°C	Chemie bestendig:	

Art.-Nr.	Breedte mm	m per rol	Prijs € per rol
ct80-3mm	3,00	50	0,24
ct80-5mm	5,00	50	0,40
ct80-10mm	10,00	50	0,80
ct80-12mm	12,00	50	0,96
ct80-15mm	15,00	50	1,20
ct80-19mm	19,00	50	1,52
ct80-20mm	20,00	50	1,60
ct80-25mm	25,00	50	2,00
ct80-30mm	30,00	50	2,40
ct80-40mm	40,00	50	3,20
ct80-50mm	50,00	50	4,00
ct80-60mm	60,00	50	4,80
ct80-70mm	70,00	50	5,60
ct80-80mm	80,00	50	6,40
ct80-90mm	90,00	50	7,20
ct80-100mm	100,00	50	8,00
ct80-150mm	150,00	50	12,00
ct80-200mm	200,00	50	16,00
ct80-250mm	250,00	50	20,00
ct80-300mm	300,00	50	24,00
ct80-400mm	400,00	50	32,00
ct80-500mm	500,00	50	40,00
ct80-600mm	600,00	50	48,00
ct80-700mm	700,00	50	56,00
ct80-800mm	800,00	50	64,00
ct80-900mm	900,00	50	72,00
ct80-1000mm	1000,00	50	80,00

Elke breedte tussen 3,00 mm en 1000,00 mm kunnen we, zonder meerprijs, uit voorraad leveren.

Crêpe tape 100°C

Hittebestendige crêpe tape in een dikte van 0,14 mm en een temperatuurbestendigheid tot +100°C.

Tip:

Zijkanten met de hand of met een spatel (zie p. 149) goed aandrukken.

Toepassing:

Natlakken.



Technische gegevens:

Type lijmlaag:	Kautschuk	Dikte folie:	0,13 mm
Lengte:	50 m	Totale dikte:	0,16 mm
Kleur:	beige	Treksterkte:	90 N/25 mm
Temperatuurbest.:	tot 100°C	Chemie bestendig:	

Art.-Nr.	Breedte mm	m per rol	Prijs € per rol
ct100-3mm	3,00	50	0,33
ct100-5mm	5,00	50	0,55
ct100-10mm	10,00	50	1,10
ct100-12mm	12,00	50	1,32
ct100-15mm	15,00	50	1,65
ct100-19mm	19,00	50	2,09
ct100-20mm	20,00	50	2,20
ct100-25mm	25,00	50	2,75
ct100-30mm	30,00	50	3,30
ct100-40mm	40,00	50	4,40
ct100-50mm	50,00	50	5,50
ct100-60mm	60,00	50	6,60
ct100-70mm	70,00	50	7,70
ct100-80mm	80,00	50	8,80
ct100-90mm	90,00	50	9,90
ct100-100mm	100,00	50	11,00
ct100-150mm	150,00	50	16,50
ct100-200mm	200,00	50	22,00
ct100-250mm	250,00	50	27,50
ct100-300mm	300,00	50	33,00
ct100-400mm	400,00	50	44,00
ct100-500mm	500,00	50	55,00
ct100-600mm	600,00	50	66,00
ct100-700mm	700,00	50	77,00
ct100-800mm	800,00	50	88,00
ct100-900mm	900,00	50	99,00
ct100-1000mm	1000,00	50	110,00

Elke breedte tussen 3,00 mm en 1000,00 mm kunnen we, zonder meerprijs, uit voorraad leveren.

Crêpe tape 120°C

Hittebestendige crêpe tape in een dikte van 0,15 mm en een temperatuurbestendigheid tot +120°C. Ook in koude toestand geheel schoon verwijderbaar.

Standaard als maskeertape leverbaar, daarnaast kunnen stansvormen volgens tekening of monster voor u op drager gesneden worden (zie onder hfst. stansvormen).

Tip:

Zijkanten met de hand of met een spatel (zie p. 149) goed aandrukken.

Toepassing:

Natlakken.



Technische gegevens:

Type lijmlaag:	Kautschuk	Dikte folie:	0,12 mm
Lengte:	50 m	Totale dikte:	0,15 mm
Kleur:	bruin	Treksterkte:	110 N/25 mm
Temperatuurbest.:	tot 120°C	Chemie bestendig:	

Art.-Nr.	Breedte mm	m per rol	Prijs € per rol
ct120-3mm	3,00	50	0,41
ct120-4mm	4,00	50	0,54
ct120-5mm	5,00	50	0,68
ct120-6mm	6,00	50	0,81
ct120-7mm	7,00	50	0,95
ct120-8mm	8,00	50	1,08
ct120-9mm	9,00	50	1,22
ct120-10mm	10,00	50	1,35
ct120-11mm	11,00	50	1,49
ct120-12mm	12,00	50	1,62
ct120-13mm	13,00	50	1,76
ct120-14mm	14,00	50	1,89
ct120-15mm	15,00	50	2,03
ct120-16mm	16,00	50	2,16
ct120-17mm	17,00	50	2,30
ct120-18mm	18,00	50	2,43
ct120-19mm	19,00	50	2,57
ct120-20mm	20,00	50	2,70
ct120-22mm	22,00	50	2,97
ct120-25mm	25,00	50	3,38
ct120-27mm	27,00	50	3,65
ct120-30mm	30,00	50	4,05
ct120-32mm	32,00	50	4,32
ct120-35mm	35,00	50	4,73
ct120-37mm	37,00	50	5,00
ct120-40mm	40,00	50	5,40
ct120-45mm	45,00	50	6,08
ct120-50mm	50,00	50	6,75
ct120-60mm	60,00	50	8,10
ct120-70mm	70,00	50	9,45
ct120-80mm	80,00	50	10,80
ct120-90mm	90,00	50	12,15

(Vervolg op pagina 109)

Art.-Nr.	Breedte mm	m per rol	Prijs € per rol
ct120-100mm	100,00	50	13,50
ct120-200mm	200,00	50	27,00
ct120-300mm	300,00	50	40,50
ct120-400mm	400,00	50	54,00
ct120-500mm	500,00	50	67,50
ct120-600mm	600,00	50	81,00
ct120-700mm	700,00	50	94,50
ct120-800mm	800,00	50	108,00
ct120-900mm	900,00	50	121,50
ct120-1000mm	1000,00	50	135,00

Elke breedte tussen 3,00 mm en 1000,00 mm kunnen we, zonder meerprijs, uit voorraad leveren.

Stansvormen CT120 op liner 120°C

Sinds jaren zijn wij gespecialiseerd in stansvormen in zowel kleine als grote series. Voor toepassingen bij het natlakken.

Monsters kunnen gemaakt worden volgens tekening of op maat volgens gestuurde delen. Geen aanvullende machine-instelkosten.

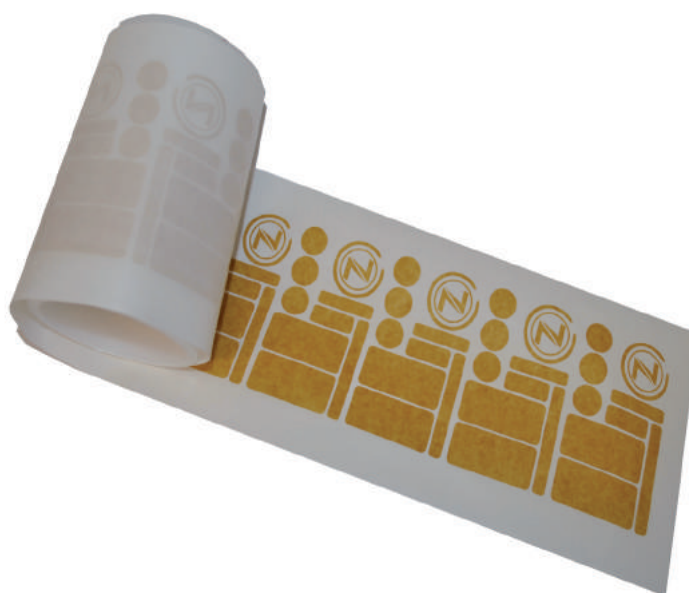

Crêpe tape 150°C-175°C

Hittebestendige crêpe tape in een dikte van 0,18 mm en een temperatuurbestendigheid tot +150°C-175°C. Zeer goed oplosmiddelenbestendig en ook in koude toestand schoon verwijderbaar.

Standaard als maskeertape leverbaar, daarnaast kunnen stansvormen volgens tekening of monster voor u op drager gesneden worden (zie onder hfst. stansvormen).

Tip:

Zijkanten met de hand of met een spatel (zie p. 149) goed aandrukken.

Toepassing:

Natlakken.

Technische gegevens:



Type lijmlaag:	Kautschuk	Dikte folie:	0,13 mm
Lengte:	55 m	Totale dikte:	0,18 mm
Kleur:	beige	Treksterkte:	120 N/25 mm
Temperatuurbest.:	150°C - 175°C	Chemie bestendig:	

Art.-Nr.	Breedte mm	m per rol	Prijs € per rol
ct150-3mm	3,00	55	0,81
ct150-4mm	4,00	55	1,08
ct150-5mm	5,00	55	1,35
ct150-6mm	6,00	55	1,62
ct150-7mm	7,00	55	1,89
ct150-8mm	8,00	55	2,16
ct150-9mm	9,00	55	2,43
ct150-10mm	10,00	55	2,70
ct150-11mm	11,00	55	2,97
ct150-12mm	12,00	55	3,24
ct150-13mm	13,00	55	3,51
ct150-14mm	14,00	55	3,78
ct150-15mm	15,00	55	4,05
ct150-16mm	16,00	55	4,32
ct150-17mm	17,00	55	4,59
ct150-18mm	18,00	55	4,86
ct150-19mm	19,00	55	5,13
ct150-20mm	20,00	55	5,40
ct150-22mm	22,00	55	5,94
ct150-25mm	25,00	55	6,75
ct150-27mm	27,00	55	7,29
ct150-30mm	30,00	55	8,10
ct150-32mm	32,00	55	8,64
ct150-35mm	35,00	55	9,45
ct150-37mm	37,00	55	9,99
ct150-40mm	40,00	55	10,80
ct150-45mm	45,00	55	12,15
ct150-50mm	50,00	55	13,50
ct150-60mm	60,00	55	16,20
ct150-70mm	70,00	55	18,90
ct150-80mm	80,00	55	21,60
ct150-90mm	90,00	55	24,30

(Vervolg op pagina 111)

Art.-Nr.	Breedte mm	m per rol	Prijs € per rol
ct150-100mm	100,00	55	27,00
ct150-200mm	200,00	55	54,00
ct150-300mm	300,00	55	81,00
ct150-400mm	400,00	55	108,00
ct150-500mm	500,00	55	135,00
ct150-600mm	600,00	55	162,00
ct150-700mm	700,00	55	189,00
ct150-800mm	800,00	55	216,00
ct150-900mm	900,00	55	243,00
ct150-1000mm	1000,00	55	270,00

Elke breedte tussen 3,00 mm en 1000,00 mm kunnen we, zonder meerprijs, uit voorraad leveren.

Stansvormen CT150 op liner 150°C-175°C

Sinds jaren zijn wij gespecialiseerd in stansvormen in zowel kleine als grote series. Voor toepassingen bij het natlakken.

Monsters kunnen gemaakt worden volgens tekening of op maat volgens gestuurde delen. Geen aanvullende machine-instelkosten.

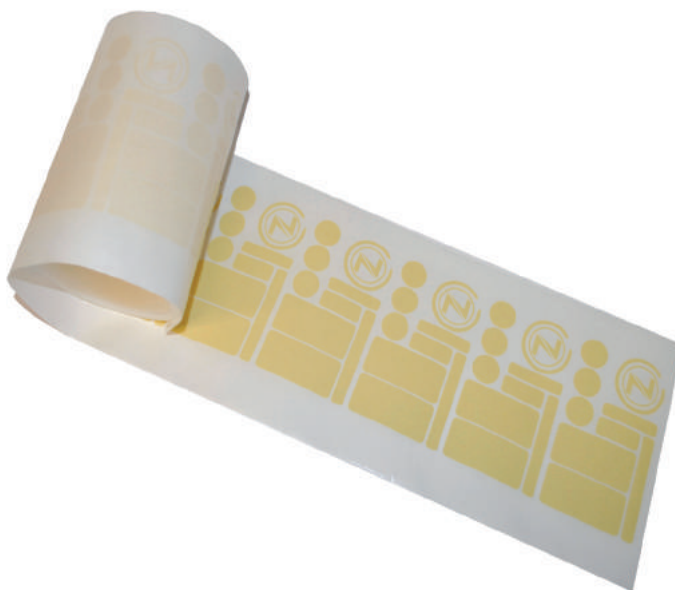

Crêpe tape 220°C

Hittebestendige crêpe tape met een temperatuurbestendigheid tot +220°C. Zeer goed oplosmiddelenbestendig en ook in koude toestand schoon verwijderbaar.

Standaard leverbaar als tape, maar bovendien kunnen ook stansvormen volgens tekening of volgens aangeleverd monsterdeel op liner gesneden worden (zie onder hfst. stansvormen).

Tip:

Zijkanten met de hand of met een spatel (zie p. 149) goed aandrukken.

Toepassing:

Poedercoaten en Natlakken.



Technische gegevens:

Type lijmlaag:	Siliconen	Dikte folie:	0,12 mm
Lengte:	50 m	Totale dikte:	0,15 mm
Kleur:	beige	Treksterkte:	100 N/25 mm
Temperatuurbest.:	tot 220°C	Chemie bestendig:	vergaand

Art.-Nr.	Breedte mm	m per rol	Prijs € per rol
ct220-3mm	3,00	50	2,07
ct220-5mm	5,00	50	3,45
ct220-10mm	10,00	50	6,90
ct220-14mm	14,00	50	9,66
ct220-15mm	15,00	50	10,35
ct220-18mm	18,00	50	12,42
ct220-20mm	20,00	50	13,80
ct220-25mm	25,00	50	17,25
ct220-30mm	30,00	50	20,70
ct220-35mm	35,00	50	24,15
ct220-40mm	40,00	50	27,60
ct220-45mm	45,00	50	31,05
ct220-50mm	50,00	50	34,50
ct220-60mm	60,00	50	41,40
ct220-70mm	70,00	50	48,30
ct220-80mm	80,00	50	55,20
ct220-90mm	90,00	50	62,10
ct220-100mm	100,00	50	69,00
ct220-200mm	200,00	50	138,00
ct220-300mm	300,00	50	207,00
ct220-400mm	400,00	50	276,00
ct220-500mm	500,00	50	345,00
ct220-600mm	600,00	50	414,00
ct220-700mm	700,00	50	483,00
ct220-800mm	800,00	50	552,00
ct220-900mm	900,00	50	621,00
ct220-1000mm	1000,00	50	690,00

Elke breedte tussen 3,00 mm en 1000,00 mm kunnen we, zonder meerprijs, uit voorraad leveren.

Ductape 80°C

Hittebestendige textiel tape, vocht en UV bestendig. Stevige tape, die geschikt is voor maskering bij straalwerkzaamheden.

Standaard als tape leverbaar.

Tip:

Zijkanten met de hand of met een spatel (zie p. 149) goed aandrukken.

Toepassing:

Stralen.

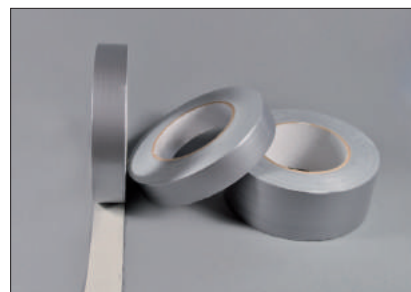

Technische gegevens:

Type lijmlaag:	Kautschuk	Dikte folie:	0,19 mm
Lengte:	50	Totale dikte:	0,23 mm
Kleur:	zilver	Treksterkte:	15 N/25 mm
Temperatuurbest.:	tot 80°C	Chemie bestendig:	

Art.-Nr.	Breedte mm	m per rol	Prijs € per rol
duc-3mm	3,00	50	0,42
duc-5mm	5,00	50	0,70
duc-10mm	10,00	50	1,40
duc-12mm	12,00	50	1,68
duc-15mm	15,00	50	2,10
duc-19mm	19,00	50	2,66
duc-20mm	20,00	50	2,80
duc-25mm	25,00	50	3,50
duc-30mm	30,00	50	4,20
duc-40mm	40,00	50	5,60
duc-50mm	50,00	50	7,00
duc-60mm	60,00	50	8,40
duc-70mm	70,00	50	9,80
duc-80mm	80,00	50	11,20
duc-90mm	90,00	50	12,60
duc-100mm	100,00	50	14,00
duc-150mm	150,00	50	21,00
duc-200mm	200,00	50	28,00
duc-250mm	250,00	50	35,00
duc-300mm	300,00	50	42,00
duc-400mm	400,00	50	56,00
duc-500mm	500,00	50	70,00
duc-600mm	600,00	50	84,00
duc-700mm	700,00	50	98,00
duc-800mm	800,00	50	112,00
duc-900mm	900,00	50	126,00
duc-1000mm	1000,00	50	140,00

Elke breedte tussen 3,00 mm en 1000,00 mm kunnen we, zonder meerprijs, uit voorraad leveren.

Glasvezeltape 260°C

Hittebestendige glasvezel tape in een dikte van 0,165 mm en een temperatuurbestendigheid tot +260°C. Stevige tape die geschikt is voor combinatie stralen en poedercoaten. Zeer goed bestand tegen oplosmiddelen en ook in koude toestand schoon verwijderbaar.

Standaard als tape leverbaar.

Tip:

Zijkanten met de hand of met een spatel (zie p. 149) goed aandrukken.

Toepassing:

Poedercoaten, Stralen en Natlakken.



Technische gegevens:

Type lijmlaag:	Siliconen	Dikte folie:	0,12 mm
Lengte:	50 m	Totale dikte:	0,165 mm
Kleur:	wit	Treksterkte:	70 N/25 mm
Temperatuurbest.:	tot 260°C	Chemie bestendig:	vergaand

Art.-Nr.	Breedte mm	m per rol	Prijs € per rol
gt260-3mm	3,00	50	3,75
gt260-5mm	5,00	50	6,25
gt260-10mm	10,00	50	12,50
gt260-12mm	12,00	50	15,00
gt260-15mm	15,00	50	18,75
gt260-19mm	19,00	50	23,75
gt260-20mm	20,00	50	25,00
gt260-25mm	25,00	50	31,25
gt260-30mm	30,00	50	37,50
gt260-40mm	40,00	50	50,00
gt260-50mm	50,00	50	62,50
gt260-60mm	60,00	50	75,00
gt260-70mm	70,00	50	87,50
gt260-80mm	80,00	50	100,00
gt260-90mm	90,00	50	112,50
gt260-100mm	100,00	50	125,00
gt260-150mm	150,00	50	187,50
gt260-200mm	200,00	50	250,00
gt260-250mm	250,00	50	312,50
gt260-300mm	300,00	50	375,00
gt260-400mm	400,00	50	500,00
gt260-500mm	500,00	50	625,00
gt260-600mm	600,00	50	750,00
gt260-700mm	700,00	50	875,00
gt260-800mm	800,00	50	1.000,00
gt260-900mm	900,00	50	1.125,00
gt260-1000mm	1000,00	50	1.250,00

Elke breedte tussen 3,00 mm en 1000,00 mm kunnen we, zonder meerprijs, uit voorraad leveren.

Glasvezeltape 280°C

Hittebestendige glasvezel tape in een dikte van 0,18 mm en een temperatuurbestendigheid tot +280°C. Stevige tape die geschikt is voor combinatie stralen en poedercoaten. Zeer goed bestand tegen oplosmiddelen en ook in koude toestand schoon verwijderbaar. Standaard als tape leverbaar.

Tip:

Zijkanten met de hand of met een spatel (zie p. 149) goed aandrukken.

Toepassing:

Poedercoaten, Stralen en Natlakken.



"NIEUW"

Technische gegevens:

Type lijmlaag:	Siliconen	Dikte folie:	0,13 mm
Lengte:	33 m	Totale dikte:	0,18 mm
Kleur:	wit	Treksterkte:	70 N/25 mm
Temperatuurbest.:	tot 280°C	Chemie bestendig:	vergaand

Art.-Nr.	Breedte mm	m per rol	Prijs € per rol
gt280-3mm	3,00	33	1,68
gt280-4mm	4,00	33	2,24
gt280-5mm	5,00	33	2,80
gt280-6mm	6,00	33	3,36
gt280-7mm	7,00	33	3,92
gt280-8mm	8,00	33	4,48
gt280-9mm	9,00	33	5,04
gt280-10mm	10,00	33	5,60
gt280-15mm	15,00	33	8,40
gt280-20mm	20,00	33	11,20
gt280-25mm	25,00	33	14,00
gt280-30mm	30,00	33	16,80
gt280-35mm	35,00	33	19,60
gt280-40mm	40,00	33	22,40
gt280-45mm	45,00	33	25,20
gt280-50mm	50,00	33	28,00
gt280-60mm	60,00	33	33,60
gt280-70mm	70,00	33	39,20
gt280-80mm	80,00	33	44,80
gt280-90mm	90,00	33	50,40
gt280-100mm	100,00	33	56,00
gt280-200mm	200,00	33	112,00
gt280-300mm	300,00	33	168,00
gt280-400mm	400,00	33	224,00
gt280-500mm	500,00	33	280,00

Elke breedte tussen 3,00 mm en 500,00 mm kunnen we, zonder meerprijs, uit voorraad leveren.

Weefseltape 180°C

Hittebestendige weefseltape in een dikte van 0,29 mm en een temperatuurbestendigheid tot +180°C. Stevige, waterdichte tape, die geschikt is voor combinatie stralen en coaten. Standaard als tape leverbaar.

Tip:

Zijkanten met de hand of met een spatel (zie p. 149) goed aandrukken.

Toepassing:

KTL, Stralen en Natlakken.

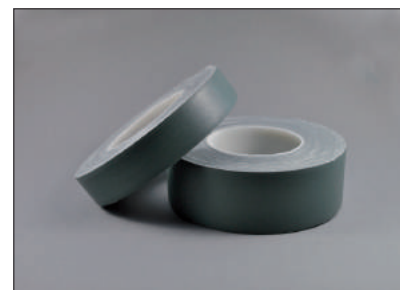

Technische gegevens:

Type lijmlaag:	Kautschuk	Dikte folie:	0,19 mm
Lengte:	50 m	Totale dikte:	0,29 mm
Kleur:	grijs	Treksterkte:	245 N/25 mm
Temperatuurbest.:	tot 180°C	Chemie bestendig:	vergaand

Art.-Nr.	Breedte mm	m per rol	Prijs € per rol
CZ-GB-180-3mm	3,00	50	2,43
CZ-GB-180-5mm	5,00	50	4,05
CZ-GB-180-10mm	10,00	50	8,10
CZ-GB-180-12mm	12,00	50	9,72
CZ-GB-180-15mm	15,00	50	12,15
CZ-GB-180-19mm	19,00	50	15,39
CZ-GB-180-20mm	20,00	50	16,20
CZ-GB-180-25mm	25,00	50	20,25
CZ-GB-180-30mm	30,00	50	24,30
CZ-GB-180-40mm	40,00	50	32,40
CZ-GB-180-50mm	50,00	50	40,50
CZ-GB-180-60mm	60,00	50	48,60
CZ-GB-180-70mm	70,00	50	56,70
CZ-GB-180-80mm	80,00	50	64,80
CZ-GB-180-90mm	90,00	50	72,90
CZ-GB-180-100mm	100,00	50	81,00
CZ-GB-180-150mm	150,00	50	121,50
CZ-GB-180-200mm	200,00	50	162,00
CZ-GB-180-250mm	250,00	50	202,50
CZ-GB-180-300mm	300,00	50	243,00
CZ-GB-180-400mm	400,00	50	324,00
CZ-GB-180-500mm	500,00	50	405,00
CZ-GB-180-600mm	600,00	50	486,00
CZ-GB-180-700mm	700,00	50	567,00
CZ-GB-180-800mm	800,00	50	648,00
CZ-GB-180-900mm	900,00	50	729,00
CZ-GB-180-1000mm	1000,00	50	810,00

Elke breedte tussen 3,00 mm en 1000,00 mm kunnen we, zonder meerprijs, uit voorraad leveren.

Aluminium-/Glasvezeltape 270°C-400°C

Hittebestendige aluminium-/glasvezeltape met een temperatuurbestendigheid van +270°C – 400°C. Stevige tape die hitte en licht reflecterend is. Zeer goede oplosmiddelenbestendigheid en ook in koude toestand schoon verwijderbaar.
Standaard als tape leverbaar.

Tip:

Zijkanten met de hand of met een spatel (zie p. 149) goed aandrukken.

Toepassing:

Poedercoaten, KTL, Anodiseren, Galvaniseren, Stralen en Natlakken.



Technische gegevens:

Type lijmlaag:	Siliconen	Dikte folie:	0,114 mm
Lengte:	33 m	Totale dikte:	0,203 mm
Kleur:	zilver	Treksterkte:	680 N/25 mm
Temperatuurbest.:	270 tot 400°C	Chemie bestendig:	vergaand

Art.-Nr.	Breedte mm	m per rol	Prijs € per rol
F60-3mm	3,00	33	6,45
F60-5mm	5,00	33	10,75
F60-10mm	10,00	33	21,50
F60-12mm	12,00	33	25,80
F60-15mm	15,00	33	32,25
F60-19mm	19,00	33	40,85
F60-20mm	20,00	33	43,00
F60-25mm	25,00	33	53,75
F60-30mm	30,00	33	64,50
F60-40mm	40,00	33	86,00
F60-50mm	50,00	33	107,50
F60-60mm	60,00	33	129,00
F60-70mm	70,00	33	150,50
F60-80mm	80,00	33	172,00
F60-90mm	90,00	33	193,50
F60-100mm	100,00	33	215,00
F60-150mm	150,00	33	322,50
F60-200mm	200,00	33	430,00
F60-250mm	250,00	33	537,50
F60-300mm	300,00	33	645,00
F60-400mm	400,00	33	860,00
F60-500mm	500,00	33	1.075,00
F60-600mm	600,00	33	1.290,00
F60-700mm	700,00	33	1.505,00
F60-800mm	800,00	33	1.720,00
F60-900mm	900,00	33	1.935,00

Elke breedte tussen 3,00 mm en 900,00 mm kunnen we, zonder meerprijs, uit voorraad leveren.

Aluminium tape met schutlaag 120°C

Hittebestendige aluminium tape met een temperatuurbestendigheid tot +120°C. Hitte en licht reflecterend. Zeer goede chemicaliënbestendigheid en ook in koude toestand schoon verwijderbaar.

Standaard als tape leverbaar.

Tip:

Zijkanten met de hand of met een spatel (zie p. 149) goed aandrukken.

Toepassing:

Galvaniseren, Natlakken.



Technische gegevens:

Type lijmlaag:	Acryl	Dikte folie:	0,076 mm
Lengte:	55 m	Totale dikte:	0,127 mm
Kleur:	zilver	Treksterkte:	120 N/25 mm
Temperatuurbest.:	tot 120°C	Chemie bestendig:	vergaand

Art.-Nr.	Breedte mm	m per rol	Prijs € per rol
P11-10mm	10,00	55	14,50
P11-12mm	12,00	55	17,40
P11-15mm	15,00	55	21,75
P11-19mm	19,00	55	27,55
P11-20mm	20,00	55	29,00
P11-25mm	25,00	55	36,25
P11-30mm	30,00	55	43,50
P11-40mm	40,00	55	58,00
P11-50mm	50,00	55	72,50
P11-60mm	60,00	55	87,00
P11-70mm	70,00	55	101,50
P11-80mm	80,00	55	116,00
P11-90mm	90,00	55	130,50
P11-100mm	100,00	55	145,00
P11-150mm	150,00	55	217,50
P11-200mm	200,00	55	290,00
P11-250mm	250,00	55	362,50
P11-300mm	300,00	55	435,00
P11-400mm	400,00	55	580,00
P11-500mm	500,00	55	725,00
P11-600mm	600,00	55	870,00
P11-700mm	700,00	55	1.015,00

Elke breedte tussen 3,00 mm en 700,00 mm kunnen we, zonder meerprijs, uit voorraad leveren.

Teflontape 260°C

Hittebestendige teflon tape in een dikte van 0,107 mm en een temperatuurbestendigheid tot +260°C. Stevige, scheurbestendige en slijtvaste tape. Makkelijk aan te brengen tape die zeer geschikt is voor processen waar een snelle en goede verwijderbaarheid gevraagd wordt. Standaard als tape leverbaar.

Tip:

Zijkanten met de hand of met een spatel (zie p. 149) goed aandrukken.

Toepassing:

Galvaniseren en Anodiseren.



Technische gegevens:

Type lijmlaag:	Siliconen	Dikte folie:	0,058 mm
Lengte:	33 m	Totale dikte:	0,107 mm
Kleur:	roodbruin	Treksterkte:	197 N/25 mm
Temperatuurbest.:	tot 260°C	Chemie bestendig:	goed

Art.-Nr.	Breedte mm	m per rol	Prijs € per rol
JA2275-2-3mm	3,00	33	8,40
JA2275-2-4mm	4,00	33	11,20
JA2275-2-5mm	5,00	33	14,00
JA2275-2-6mm	6,00	33	16,80
JA2275-2-7mm	7,00	33	19,60
JA2275-2-8mm	8,00	33	22,40
JA2275-2-9mm	9,00	33	25,20
JA2275-2-10mm	10,00	33	28,00
JA2275-2-11mm	11,00	33	30,80
JA2275-2-12mm	12,00	33	33,60
JA2275-2-13mm	13,00	33	36,40
JA2275-2-14mm	14,00	33	39,20
JA2275-2-15mm	15,00	33	42,00
JA2275-2-16mm	16,00	33	44,80
JA2275-2-17mm	17,00	33	47,60
JA2275-2-19mm	19,00	33	53,20
JA2275-2-20mm	20,00	33	56,00
JA2275-2-25mm	25,00	33	70,00
JA2275-2-30mm	30,00	33	84,00
JA2275-2-35mm	35,00	33	98,00
JA2275-2-40mm	40,00	33	112,00
JA2275-2-50mm	50,00	33	140,00
JA2275-2-60mm	60,00	33	168,00
JA2275-2-70mm	70,00	33	196,00
JA2275-2-80mm	80,00	33	224,00
JA2275-2-90mm	90,00	33	252,00
JA2275-2-100mm	100,00	33	280,00
JA2275-2-150mm	150,00	33	420,00
JA2275-2-200mm	200,00	33	560,00
JA2275-2-250mm	250,00	33	700,00

Elke breedte tussen 3,00 mm en 250,00 mm kunnen we, zonder meerprijs, uit voorraad leveren.

Vinyl maskeertape CZ-RK628, groen, 130°C

Hittebestendige maskeertape met een dikte van 0,13 mm. en een temperatuurbestendigheid van 130°C. Zeer goede zuur- en oplosmiddelen bestendigheid en ook in koude toestand schoon verwijderbaar.

Standaard als tape leverbaar, maar bovendien kunnen ook stansvormen volgens tekening of aangeleverd monsterdeel op liner gesneden worden (zie onder hfst. stansvormen).

Tip:

Zijkanten met de hand of met een spatel (zie pagina 149) goed aandrukken.

Toepassing:

Natlakken, galvaniseren, anodiseren



Technische gegevens:

Type lijmlaag:	Kautschuk	Dikte folie:	0,10 mm
Lengte:	50 m	Totale dikte:	0,13 mm
Kleur:	Groen	Treksterkte:	5 N/25 mm
Temperatuurbest.:	tot 130°C	Chemie bestendig:	goed

Art.-Nr.	Breedte mm	m per rol	Prijs € per rol
CZ-RK628-3mm	3,00	50	0,66
CZ-RK628-4mm	4,00	50	0,88
CZ-RK628-5mm	5,00	50	1,10
CZ-RK628-6mm	6,00	50	1,32
CZ-RK628-7mm	7,00	50	1,54
CZ-RK628-8mm	8,00	50	1,76
CZ-RK628-9mm	9,00	50	1,98
CZ-RK628-10mm	10,00	50	2,20
CZ-RK628-11mm	11,00	50	2,42
CZ-RK628-12mm	12,00	50	2,64
CZ-RK628-13mm	13,00	50	2,86
CZ-RK628-14mm	14,00	50	3,08
CZ-RK628-15mm	15,00	50	3,30
CZ-RK628-16mm	16,00	50	3,52
CZ-RK628-17mm	17,00	50	3,74
CZ-RK628-18mm	18,00	50	3,96
CZ-RK628-19mm	19,00	50	4,18
CZ-RK628-20mm	20,00	50	4,40
CZ-RK628-22mm	22,00	50	4,84
CZ-RK628-25mm	25,00	50	5,50
CZ-RK628-27mm	27,00	50	5,94
CZ-RK628-30mm	30,00	50	6,60
CZ-RK628-32mm	32,00	50	7,04
CZ-RK628-35mm	35,00	50	7,70
CZ-RK628-37mm	37,00	50	8,14
CZ-RK628-40mm	40,00	50	8,80
CZ-RK628-45mm	45,00	50	9,90
CZ-RK628-50mm	50,00	50	11,00
CZ-RK628-60mm	60,00	50	13,20
CZ-RK628-70mm	70,00	50	15,40
CZ-RK628-80mm	80,00	50	17,60
CZ-RK628-90mm	90,00	50	19,80

(Vervolg op pagina 121)

Art.-Nr.	Breedte mm	m per rol	Prijs € per rol
CZ-RK 628-100mm	100,00	50	22,00
CZ-RK 628-200mm	200,00	50	44,00
CZ-RK 628-300mm	300,00	50	66,00
CZ-RK 628-400mm	400,00	50	88,00
CZ-RK 628-500mm	500,00	50	110,00
CZ-RK 628-600mm	600,00	50	132,00
CZ-RK 628-700mm	700,00	50	154,00
CZ-RK 628-800mm	800,00	50	176,00
CZ-RK 628-900mm	900,00	50	198,00
CZ-RK 628-1000mm	1000,00	50	220,00

Elke breedte tussen 3,00 mm en 1000,00 mm kunnen we, zonder meerprijs, uit voorraad leveren.

Stansvormen CZ-RK628 op liner 130°C

Sinds jaren zijn wij gespecialiseerd in stansvormen in zowel kleine als grote series. Voor toepassingen bij het natlakken, galvaniseren en anodiseren.

Monsters kunnen gemaakt worden volgens tekening of op maat volgens gestuurde delen. Geen aanvullende machine-instelkosten.



Removable tape rood 80°C

Removable tape met een dikte van 0,15 mm ter bescherming van gelakte delen. Door de lage kleefkracht laat de tape zich makkelijk aanbrengen en verwijderen.

Standaard als tape leverbaar.



Technische gegevens:

Type lijmlaag:	Acryl	Dikte folie:	0,12 mm
Lengte:	55 m	Totale dikte:	0,15 mm
Kleur:	rood	Treksterkte:	55 N/25 mm
Temperatuurbest.:	tot 80°C	UV-/Weerbestendig:	ja

Art.-Nr.	Breedte mm	m per rol	Prijs € per rol
rem-rood-3mm	3,00	55	0,71
rem-rood-5mm	5,00	55	1,18
rem-rood-10mm	10,00	55	2,35
rem-rood-12mm	12,00	55	2,82
rem-rood-15mm	15,00	55	3,53
rem-rood-19mm	19,00	55	4,47
rem-rood-20mm	20,00	55	4,70
rem-rood-25mm	25,00	55	5,88
rem-rood-30mm	30,00	55	7,05
rem-rood-40mm	40,00	55	9,40
rem-rood-50mm	50,00	55	11,75
rem-rood-60mm	60,00	55	14,10
rem-rood-70mm	70,00	55	16,45
rem-rood-80mm	80,00	55	18,80
rem-rood-90mm	90,00	55	21,15
rem-rood-100mm	100,00	55	23,50
rem-rood-150mm	150,00	55	35,25
rem-rood-200mm	200,00	55	47,00
rem-rood-250mm	250,00	55	58,75
rem-rood-300mm	300,00	55	70,50
rem-rood-400mm	400,00	55	94,00
rem-rood-500mm	500,00	55	117,50
rem-rood-600mm	600,00	55	141,00
rem-rood-700mm	700,00	55	164,50
rem-rood-800mm	800,00	55	188,00
rem-rood-900mm	900,00	55	211,50
rem-rood-1000mm	1000,00	55	235,00

Elke breedte tussen 3,00 mm en 1000,00 mm kunnen we, zonder meerprijs, uit voorraad leveren.

Removable tape 60°C

Removable tape met een dikte van 0,14 mm ter bescherming van gelakte delen. Door de lage kleefkracht laat de tape zich makkelijk aanbrengen en verwijderen.

Standaard als tape leverbaar.



Technische gegevens:

Type lijmlaag:	Kautschuk	Dikte folie:	0,12 mm
Lengte:	33 m	Totale dikte:	0,14 mm
Kleur:	wit	Treksterkte:	49 N/25 mm
Temperatuurbest.:	tot 60°C	UV-/Weerbestendig:	ja

Art.-Nr.	Breedte mm	m per rol	Prijs € per rol
rem-3mm	3,00	33	0,33
rem-5mm	5,00	33	0,55
rem-10mm	10,00	33	1,10
rem-12mm	12,00	33	1,32
rem-15mm	15,00	33	1,65
rem-19mm	19,00	33	2,09
rem-20mm	20,00	33	2,20
rem-25mm	25,00	33	2,75
rem-30mm	30,00	33	3,30
rem-40mm	40,00	33	4,40
rem-50mm	50,00	33	5,50
rem-60mm	60,00	33	6,60
rem-70mm	70,00	33	7,70
rem-80mm	80,00	33	8,80
rem-90mm	90,00	33	9,90
rem-100mm	100,00	33	11,00
rem-150mm	150,00	33	16,50
rem-200mm	200,00	33	22,00
rem-250mm	250,00	33	27,50
rem-300mm	300,00	33	33,00
rem-400mm	400,00	33	44,00
rem-500mm	500,00	33	55,00
rem-600mm	600,00	33	66,00
rem-700mm	700,00	33	77,00
rem-800mm	800,00	33	88,00
rem-900mm	900,00	33	99,00
rem-1000mm	1000,00	33	110,00

Elke breedte tussen 3,00 mm en 1000,00 mm kunnen we, zonder meerprijs, uit voorraad leveren.

Polyester stickers, deels met 'slitback', groen 220°C

Hittebestendige polyester stickers met een dikte van 0,09 mm en een temperatuurbestendigheid tot +220°C. Zeer goed zuur- en chemicaliënbestendig en ook in koude toestand schoon verwijderbaar. **Standaard leverbaar als ronde stickers. Maar bovendien ook leverbaar als maatwerk stansvormen volgens tekening of volgens geleverd monsterdeel. Gesneden en op liner (zie hfst. stansvormen).**

Tip:

Bij 2-kleurencoaten altijd vooraf testen!

Toepassing:

Poedercoaten, KTL, Natlakken, Anodiseren.



Alle met -S gemarkeerde artikelen worden geleverd met een 'slitback liner'. Door de ingesneden drager kunnen de stickers heel gemakkelijk en snel afgenomen en op het werkstuk geplakt worden.

Art.-Nr.	Ø mm	Aantal per rol	Prijs € per rol
pt00118	3,00	2000	3,40
pt00125	3,20	2000	3,50
pt00157	4,00	2000	4,50
pt00187	4,80	2000	5,70
pt00197-S	5,00	2000	7,80
pt00236-S	6,00	2000	9,60
pt00250	6,40	2000	10,00
pt00312	7,90	2000	11,10
pt00315-S	8,00	2000	11,80
pt00375	9,50	2000	15,90
pt00394-S	10,00	2000	18,80
pt00437	11,10	2000	19,70
pt00472-S	12,00	2000	21,80
pt00500	12,70	2000	22,70
pt00512-S	13,00	2000	26,30
pt00551-S	14,00	2000	29,40
pt00562	14,30	2000	32,40
pt00591-S	15,00	2000	34,90
pt00625-S	16,00	1000	18,60
pt00687	17,40	1000	21,70
pt00709-S	18,00	1000	22,40
pt00750	19,00	1000	23,40
pt00787-S	20,00	1000	26,50
pt00812	20,60	1000	27,70
pt00866-S	22,00	1000	29,10
pt00875	22,20	1000	30,90
pt00937	23,70	500	15,30
pt00984-S	25,00	500	18,90
pt01000	25,40	500	18,90
pt01062	27,00	500	20,40
pt01125	28,60	500	22,60
pt01181-S	30,00	500	25,60
pt01187	30,20	500	25,70
pt01250	31,80	500	27,70
pt01312	33,30	500	31,80
pt01375-S	34,90	500	35,60
pt01437	36,50	500	38,10
pt01500	38,10	500	39,60
pt01535-S	39,00	500	41,10
pt01562	39,70	500	41,20

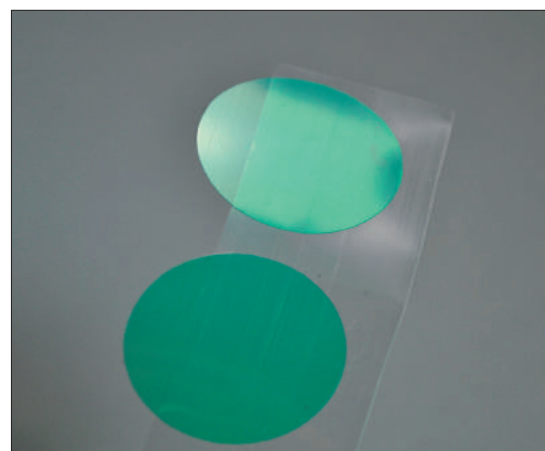

(Vervolg op pagina 125)

Art.-Nr.	Ø mm	Aantal per rol	Prijs € per rol
pt01575-S	40,00	500	42,70
pt01625	41,30	250	18,30
pt01687	42,80	250	18,90
pt01750	44,50	250	21,30
pt01812	46,00	250	22,00
pt01875	47,60	250	22,70
pt01937	49,20	250	23,40
pt01969-S	50,00	250	27,70
pt02000	50,80	100	11,30
pt02165-S	55,00	100	12,30
pt02953	75,00	100	19,90
pt03000	76,20	100	20,20
pt04000	101,60	100	33,30
pt05000	127,00	100	49,60
pt06000	152,40	100	62,30

Alle met -S gemarkeerde artikelen worden geleverd met een 'slitback liner'. Door de ingesneden drager kunnen de stickers heel gemakkelijk en snel afgenomen en op het werkstuk geplakt worden.

Polyester stickers (industrierollen), groen 220°C

Hittebestendige polyester stickers met een dikte van 0,09 mm. mm en een temperatuurbestendigheid tot +220°C. Zeer goed zuur- en chemicaalbestendig en ook in koude toestand schoon verwijderbaar.

Standaard leverbaar als ronde stickers. Maar bovendien ook leverbaar als maatwerk stansvormen volgens tekening of volgens geleverd monsterdeel. Gesneden en op liner (zie hfst. stansvormen).

Tip:

Bij 2-kleurencoaten altijd vooraf testen!

Toepassing:

Poedercoaten, KTL, Natlakken, Anodiseren.

Art.-Nr.	Ø mm	Aantal per rol	Prijs € per rol
pti-005	5,00	5000	8,40
pti-010	10,00	5000	21,30
pti-011	11,00	5000	23,90
pti-012	12,00	5000	28,70
pti-013	13,00	5000	32,00
pti-014	14,00	5000	35,30
pti-015	15,00	5000	41,30
pti-016	16,00	3000	27,20
pti-017	17,00	3000	29,80
pti-018	18,00	3000	31,30
pti-019	19,00	3000	34,10
pti-020	20,00	3000	39,60
pti-025	25,00	3000	56,10
pti-030	30,00	2000	52,50
pti-035	35,00	2000	67,90
pti-040	40,00	2000	90,30
pti-045	45,00	2000	110,00
pti-050	50,00	2000	131,60
pti-060	60,00	1000	90,20
pti-070	70,00	1000	110,00
pti-080	80,00	1000	150,60
pti-090	90,00	500	106,50
pti-100	100,00	500	127,80
pti-150	150,00	250	131,70
pti-200	200,00	250	223,10



Polyester stickers deels met Slitback uit PT220-S, groen 220°C

Hittebestendige polyester stickers met een dikte van 0,09 mm en een temperatuurbestendigheid tot +220°C. Zeer goed zuur- en chemicaliënbestendig en ook in koude toestand schoon verwijderbaar.

Standaard leverbaar als ronde stickers. Maar bovendien ook leverbaar als maatwerk stansvormen volgens tekening of volgens geleverd monsterdeel.

Tip:

Bij 2-kleurencoaten altijd vooraf testen!

Toepassing:

Poedercoaten, KTL, Natlakken, Anodiseren.

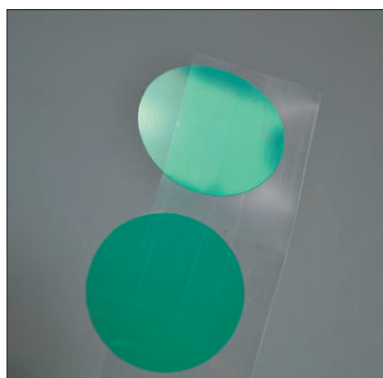

Alle met -SL gemarkeerde artikelen worden geleverd met een 'slitback liner'. Door de ingesneden drager kunnen de stickers heel gemakkelijk en snel afgenomen en op het werkstuk geplakt worden.

Art.-Nr.	Ø mm	Aantal per rol	Prijs € per rol
ptr220-S-10mm Ø-SL	10,00	2000	17,85
ptr220-S-11mm Ø-SL	11,00	2000	18,70
ptr220-S-12mm Ø-SL	12,00	2000	20,70
ptr220-S-13mm Ø-SL	13,00	2000	25,00
ptr220-S-14mm Ø-SL	14,00	2000	27,95
ptr220-S-15mm Ø-SL	15,00	2000	33,15
ptr220-S-16mm Ø-SL	16,00	1000	17,65
ptr220-S-17mm Ø	17,00	1000	20,60
ptr220-S-18mm Ø	18,00	1000	21,30
ptr220-S-19mm Ø	19,00	1000	22,20
ptr220-S-20mm Ø-SL	20,00	1000	25,20
ptr220-S-22mm Ø	22,00	1000	27,65
ptr220-S-25mm Ø-SL	25,00	500	17,00
ptr220-S-25,4mm Ø	25,40	500	17,00
ptr220-S-30mm Ø-SL	30,00	500	24,30
ptr220-S-35mm Ø-SL	35,00	500	33,80
ptr220-S-39mm Ø-SL	39,00	500	39,10
ptr220-S-40mm Ø-SL	40,00	500	40,55
ptr220-S-45mm Ø-SL	45,00	250	20,25
ptr220-S-50mm Ø-SL	50,00	250	26,30
ptr220-S-55mm Ø-SL	55,00	100	11,65
ptr220-S-60mm Ø-SL	60,00	100	12,70
ptr220-S-70mm Ø	70,00	100	18,20
ptr220-S-80mm Ø	80,00	100	22,60
ptr220-S-90mm Ø	90,00	100	27,40
ptr220-S-100mm Ø	100,00	100	31,60

Polyester stickers met grip, groen 220°C (gepatenteerd)

Hittebestendige polyester stickers met een dikte van 0,09 mm en een temperatuurbestendigheid tot +220°C. Door de grip makkelijker te verwijderen na het coaten. Zeer goed zuur- en chemicaliënbestendig en ook in koude toestand schoon verwijderbaar.

Standaard leverbaar als ronde stickers.

Andere diameters kunnen gemaakt worden. Prijs en levertijd op aanvraag.

Tip:

Zijkanten met de hand of met een spatel (zie p. 149) goed aandrukken.

Bij 2-kleurencoaten altijd vooraf testen!

Toepassing:

Poedercoaten, KTL, Natlakken, Anodiseren.



Art.-Nr.	Ø mm	Aantal per rol	Prijs € per rol
ptw0100	10,00	500	13,80
ptw0111	11,10	500	14,00
ptw0120	12,00	500	14,70
ptw0127	12,70	500	14,90
ptw0140	14,00	500	16,10
ptw0151	15,10	500	16,50
ptw0159	15,90	500	18,30
ptw0160	16,00	500	18,60
ptw0180	18,00	500	19,80
ptw0190	19,00	500	20,60
ptw0200	20,00	500	21,20
ptw0222	22,20	500	26,80
ptw0237	23,70	500	29,10
ptw0254	25,40	500	28,20
ptw0280	28,00	500	33,80
ptw0302	30,20	500	37,60
ptw0318	31,80	500	39,00
ptw0333	33,30	500	39,80
ptw0349	34,90	500	45,40
ptw0365	36,50	500	45,90
ptw0381	38,10	500	51,80
ptw0400	40,00	250	33,60
ptw0460	46,00	250	36,50
ptw0500	50,00	250	38,30
ptw0508	50,80	250	40,80
ptw0762	76,20	100	37,10
ptw1016	101,60	100	55,50

Crêpe stickers 150°C-175°C

Hittebestendige crêpe stickers met een dikte van 0,18 mm en een temperatuurbestendigheid van +150°C-175°C. Zeer goed oplosmiddelenbestendig en ook in koude toestand schoon verwijderbaar.

Toepassing:

Natlakken.

Art.-Nr.	Ø mm	Aantal per rol	Prijs € per rol
ct00125	3,00	5000	3,40
ct00157	4,00	5000	4,70
ct00197	5,00	5000	6,70
ct00236	6,00	5000	8,30
ct00357	7,00	5000	10,70
ct00315	8,00	5000	11,60
ct00350	9,00	5000	14,80
ct00375	9,50	5000	15,50
ct00394	10,00	5000	15,80
ct00437	11,10	5000	17,90
ct00472	12,00	5000	19,00
ct00500	12,70	5000	23,20
ct00551	14,00	5000	25,20
ct00562	14,30	5000	25,70
ct00591	15,00	5000	26,60
ct00629	16,00	4000	26,70
ct00687	17,40	4000	29,10
ct00709	18,00	4000	29,80
ct00750	19,00	4000	37,40
ct00787	20,00	4000	39,10
ct00812	20,60	4000	41,80
ct00866	22,00	2000	22,20
ct00905	23,00	2000	25,00
ct00937	23,70	2000	26,70
ct00984	25,00	2000	27,90
ct01000	25,40	2000	28,40
ct01062	27,00	2000	35,40
ct01102	28,00	2000	36,50
ct01125	28,60	2000	37,40
ct01181	30,00	2000	39,00
ct01250	31,80	2000	44,60
ct01312	33,30	2000	46,70
ct01375	34,90	2000	50,40
ct01437	36,50	2000	54,60
ct01500	38,10	2000	59,20
ct01575	40,00	1000	36,50
ct01625	41,30	1000	37,70
ct01687	42,80	1000	38,90
ct01750	44,40	1000	42,00
ct01812	46,00	1000	43,40
ct01875	47,60	1000	44,80
ct01937	49,20	500	23,20
ct01969	50,00	500	24,80
ct02000	50,80	500	25,20
ct02953	75,00	500	51,50
ct03000	76,20	500	52,30
ct04000	101,60	250	48,80
ct05000	127,00	250	70,20
ct06000	152,40	250	102,80

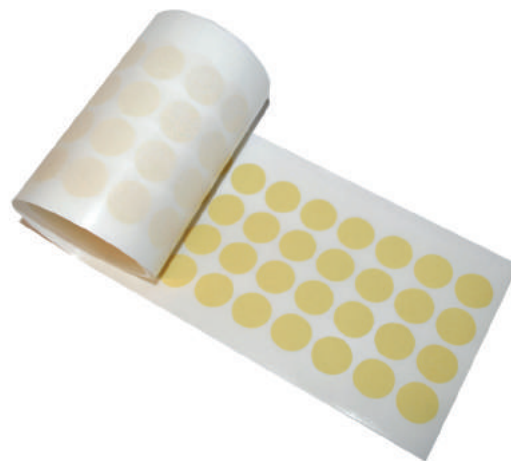

Standaard leverbaar als ronde stickers. Maar bovendien ook leverbaar als maatwerk stansvormen volgens tekening of volgens geleverd monsterdeel. Gesneden en op liner.

Andere diameters kunnen snel gemaakt en geleverd worden.

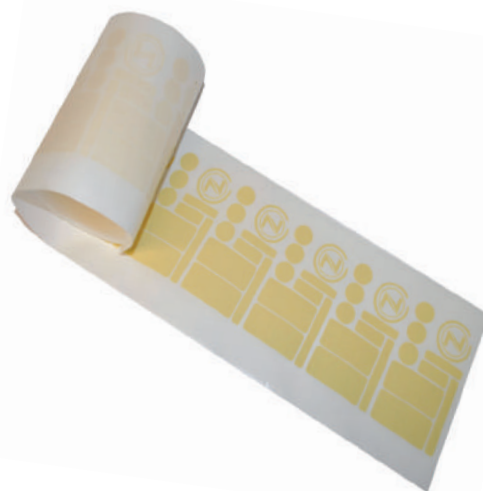

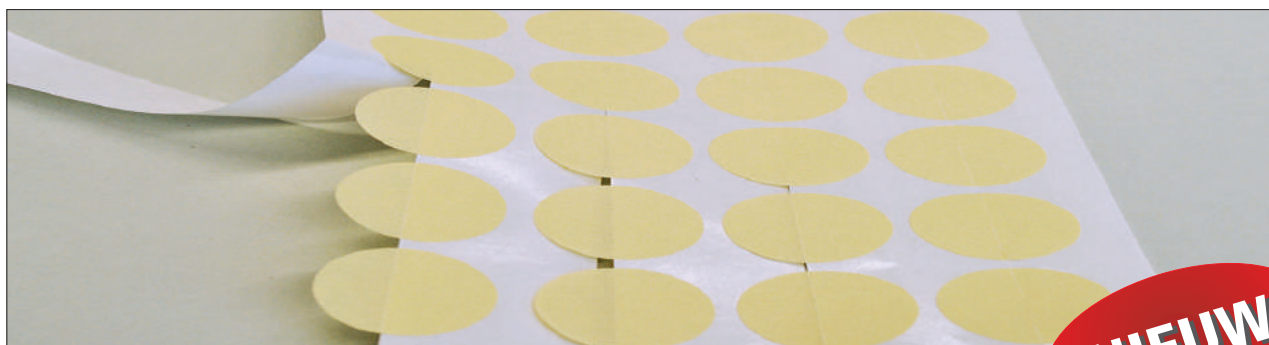
„NIEUW“

Crêpe stickers 150°C-175°C 'slitback'

Hittebestendige crêpe stickers met een dikte van 0,18 mm en een temperatuurbestendigheid van + 150°C – 175°C. Zeer goed oplosmiddelbestendig en ook in koude toestand schoon verwijderbaar. Door de gesneden liner kunnen de stickers sneller verwerkt worden. Naast de standaard maten is het ook mogelijk om voor u maatwerk stickers volgens tekening of monsterdeel te maken.

Bij 2-kleurencoaten altijd vooraf testen!

Toepassing:

Natlakken.

Art.-Nr.	Ø mm	Aantal per rol	Prijs € per rol
ct150-10mm Ø-SL	10,00	5000	17,00
ct150-11mm Ø-SL	11,00	5000	19,40
ct150-12mm Ø-SL	12,00	5000	20,60
ct150-13mm Ø-SL	13,00	5000	25,10
ct150-14mm Ø-SL	14,00	5000	27,25
ct150-15mm Ø-SL	15,00	5000	28,80
ct150-16mm Ø-SL	16,00	4000	31,50
ct150-20mm Ø-SL	20,00	4000	42,30
ct150-25mm Ø-SL	25,00	2000	30,25
ct150-30mm Ø-SL	30,00	2000	42,20
ct150-35mm Ø-SL	35,00	2000	54,60
ct150-40mm Ø-SL	40,00	1000	39,50
ct150-45mm Ø-SL	45,00	1000	45,45
ct150-50mm Ø-SL	50,00	500	26,80
ct150-55mm Ø-SL	55,00	500	32,15
ct150-60mm Ø-SL	60,00	500	37,50

Polyamide stickers 260°C amber

Hittebestendige polyamide stickers met een dikte van 0,065 mm en een temperatuurbestendigheid van +260°C. Zeer goed zuur- en oplosmiddelenbestendig en ook in koude toestand schoon verwijderbaar.

Standaard leverbaar als ronde stickers. Maar bovendien ook leverbaar als maatwerk stansvormen volgens tekening of volgens geleverd monsterdeel. Gesneden en op liner.

Andere diameters kunnen snel gemaakt en geleverd worden.

Tip:

Zijkanten met de hand of met een spatel (zie p. 149) goed aandrukken.

Bij 2-kleurencoaten altijd vooraf testen!

Toepassing:

Poedercoaten, KTL, Natlakken, Anodiseren.

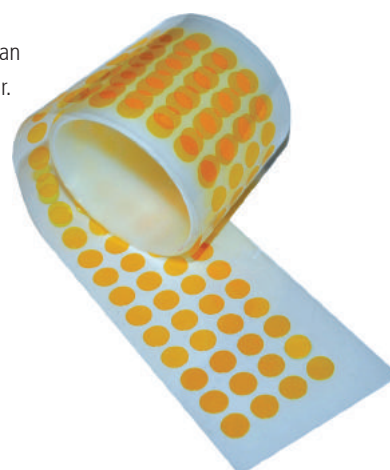

Art.-Nr.	Ø mm	Aantal per rol	Prijs € per rol
kt00118	3,00	2000	4,60
kt00157	4,00	2000	6,10
kt00197	5,00	2000	8,20
kt00236	6,00	2000	10,90
kt00279	7,00	2000	12,10
kt00315	8,00	2000	15,00
kt00354	9,00	2000	16,40
kt00394	10,00	2000	17,70
kt00437	11,00	2000	19,10
kt00472	12,00	2000	22,70
kt00511	13,00	2000	24,20
kt00551	14,00	2000	28,90
kt00591	15,00	2000	30,70
kt00625	16,00	1000	18,20
kt00687	17,00	1000	18,90
kt00709	18,00	1000	22,10
kt00750	19,00	1000	22,90
kt00787	20,00	1000	24,00
kt00826	21,00	1000	27,20
kt00866	22,00	1000	28,60
kt00905	23,00	500	16,60
kt00944	24,00	500	17,00
kt00984	25,00	500	19,60
kt01023	26,00	500	20,40
kt01062	27,00	500	20,80
kt01102	28,00	500	23,60
kt01125	29,00	500	24,30
kt01181	30,00	500	25,00
kt01187	31,00	500	25,90
kt01250	32,00	500	29,80
kt01312	33,00	500	30,70
kt01375	34,00	500	31,50
kt01437	35,00	500	35,90
kt01500	36,00	500	36,80
kt01562	38,00	500	38,80
kt01575	40,00	250	20,40

(Vervolg op pagina 131)

Art.-Nr.	Ø mm	Aantal per rol	Prijs € per rol
kt01614	41,00	250	22,90
kt01653	42,00	250	23,70
kt01771	45,00	250	27,20
kt01812	46,00	250	28,20
kt01889	48,00	250	31,50
kt01937	49,00	100	12,80
kt01969	50,00	100	13,40
kt02953	75,00	100	29,50

Polyamide stickers 260°C amber 'slitback'

Hittebestendige polyamide stickers met een dikte van 0,065 mm en een temperatuurbestendigheid van +260°C. Zeer goed zuur- en oplosmiddelbestendig en ook in koude toestand schoon verwijderbaar.

Standaard leverbaar als 'slitback'.

Art.-Nr.	Ø mm	Aantal per rol	Prijs € per rol
kti-005	5,00	10000	39,90
kti-006	6,00	10000	52,50
kti-007	7,00	10000	59,60
kti-008	8,00	10000	72,80
kti-009	9,00	10000	80,20
kti-010	10,00	10000	86,20
kti-012	12,00	5000	55,10
kti-014	14,00	5000	71,10
kti-015	15,00	5000	75,60
kti-016	16,00	5000	88,90
kti-018	18,00	2000	43,30
kti-019	19,00	2000	44,40
kti-020	20,00	2000	46,30

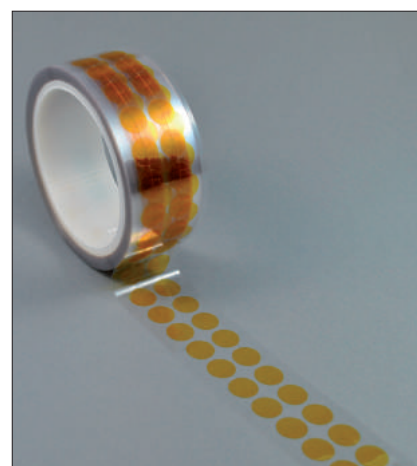

Stansvormen op liner 260°C amber

Sinds jaren zijn wij gespecialiseerd in stansvormen in zowel kleine als grote series. Voor toepassingen bij het natlakken, KTL, kunststofcoaten, machinebouw en vooral bij het poedercoaten.

Monster volgens tekening of volgens aangeleverde monsterdelen kunnen snel en zonder instelkosten gemaakt worden.



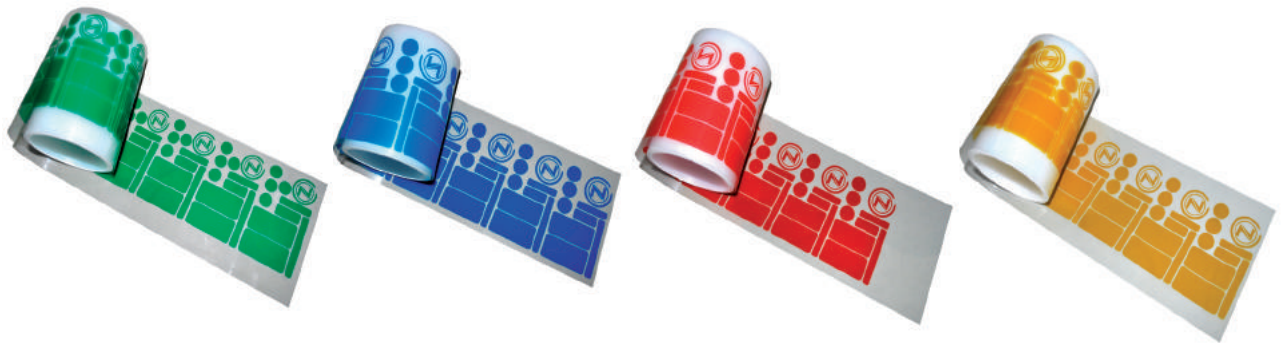

Stansvormen

Sinds jaren zijn wij gespecialiseerd in stansvormen in zowel kleine als grote series. Wij leveren de beste kwaliteit in hittebestendige maskeertape. Deze kunnen al naar gelang de toepassing worden ingezet in een temperatuurbereik van 80°C tot 260°C.

Monsters kunnen volgens tekening of aangeleverd monsterdeel worden gemaakt op heel korte termijn en zonder instelkosten.



Snel en ongecompliceerd!



Maak gerust gebruik van onze jarenlange ervaring op het gebied van stansvormen!

We kunnen stansvormen maken met snijplotters of rotatie-snijmachines voor de volgende materialen:

PT220 op Liner
PT220-S op Liner
PT219 op Liner
PT219-S op Liner
PC20 op Liner
BT220 op Liner
RS100 op Liner
KT260 op Liner
KTD260 op Liner
CT120 op Liner
CT150 op Liner
CZ-RK 628 op Liner

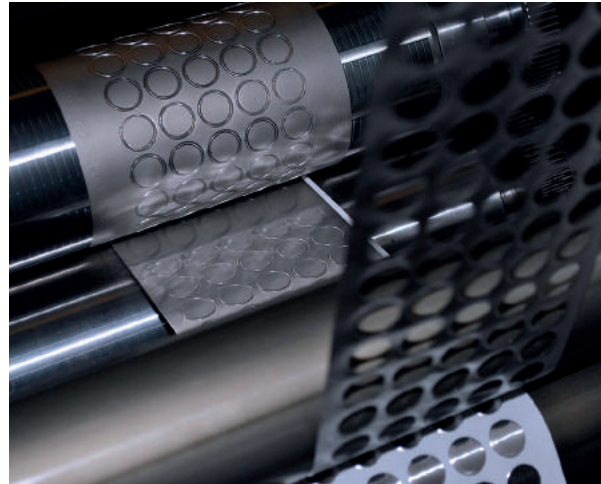

Etikettendispenser CZ-A 524 (s. Pagina 147)

„NIEUW“

Met de etikettendispenser CZ-A 524 kan men alle gebruikelijke stickers, evenals speciale stickers/etiketten eenvoudig automatisch af laten nemen. De aftasting geschiedt foto-elektrisch. De doorvoersnelheid is trapsgewijs regelbaar. Een ingebouwde teller geeft het aantal afgenomen etiketten aan. Zo'n zes instellingen kunnen geprogrammeerd worden:

Automatisch/handmatig, telfunctie, etikettenherkenning, snelheidsregeling, hoeveelheidsregeling 100 – 200 mm. /sec. (programmeerbaar in 6 stappen).

De stickers (ook speciale vormen volgens tekening) worden uit hittebestendige materialen op speciale dragers gestanst.



Rolopname tot een maximale doorsnee van 200 mm., met zijdelings verstelbare rolhouders en oprolsysteem voor rest liner.

Keuzehulp en technische gegevens van maskeertape

P = Poedercoaten
K = KTL

N = Natlakken
G = Galvaniseren

A = Anodiseren
S = Stralen

B = Beschermfolie

Typ	Temperatuurbest.	Kleur	Lengte	Drager	Lijmlaag	Toepassing
PT220	220°C	groen	66m	Polyester	Siliconen	P-K-N-A
PT220-S	220°C	groen	66m	Polyester	Siliconen	P-K-N-A
PT219	220°C	groen	66m	Polyester	Siliconen	P-K-N-A
PT219-S	220°C	groen	66m	Polyester	Siliconen	P-K-N-A
PC20	220°C	groen	66m	Polyester	Siliconen	P-K-N-A
BT220	220°C	blauw	66m	Polyester	Siliconen	P-K-N-A
RS100	220°C	rood	66m	Polyester	Siliconen	K-N-G-A
KT260	260°C	geel-bruin	33m	Polyamide	Siliconen	P-K-N-A
KTD260	260°C	geel-bruin	33m	Polyamide	Siliconen	P-K-N-A
CT80	80°C	beige	50m	Crêpe	Kautschuk	N
CT100	100°C	beige	50m	Crêpe	Kautschuk	N
CT120	120°C	beige	50m	Crêpe	Kautschuk	N
CT150	150°C-175°C	beige	55m	Crêpe	Kautschuk	N
CT220	220°C	beige	50m	Crêpe	Siliconen	P-N
DUC	80°C	grijs	50m	Textielwefsel	Kautschuk	S
GT260	260°C	wit	50m	Glasvezel	Siliconen	P-N-S
GT280	280°C	wit	33m	Glasvezel	Siliconen	P-N-S
CZ-GB180	180°C	grijs	50m	Gewebe	Kautschuk	K-N-S
F60	270°C-400°C	zilver	33m	Alu-Glasvezel	Siliconen	P-K-N-G-A-S
P11	120°C	zilver	55m	Alu	Acryl	N-G
JA2275-2	260°C	roodbruin	33m	Teflon PTFE	Siliconen	G-A
CZ-RK628	130°C	groen	50m	Vinyl	Kautschuk	N-G-A
Rem rood	80°C	rood	55m	Polyethyleen	Acryl	B / Structuurlak
Rem	60°C	wit	33m	Polyethyleen	Acryl	B

Ophanghaken, Speciale Haken, Ophangsystemen

Standaard ophanghaken	B Maxi	136
Standaard ophanghaken	B Maxi 90°	137
Standaard ophanghaken	C Maxi	138
Standaard ophanghaken	C Maxi 90°	139
Buisveerhaken		140
Klemhaken		140
Labelclips		140
Testplaatjes		140
Gebar draaihaak		141
Schroefogen		141
Schroefhulzen		141
Traverse systeem CZ-25		142
Traverse systeem CZ-50		142
Traverse systeem CZ-G50		142

Verkoperde ophanghaken type B Maxi 20/20

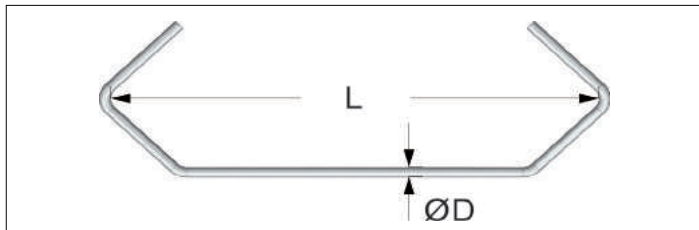

Andere maten en vormen
op aanvraag.

Art.-Nr.	Ø Diam. mm	Lengte mm	V/E	Prijs € 100 st.
B-Maxi 1,5x60mmH	1,5	60	o. a.	0,91
B-Maxi 1,5x75mmH	1,5	75	o. a.	0,94
B-Maxi 1,5x100mmH	1,5	100	o. a.	0,97
B-Maxi 1,5x120mmH	1,5	120	o. a.	1,01
B-Maxi 1,5x150mmH	1,5	150	o. a.	1,03
B-Maxi 1,5x200mmH	1,5	200	o. a.	1,30
B-Maxi 1,5x250mmH	1,5	250	o. a.	1,65
B-Maxi 1,5x300mmH	1,5	300	o. a.	1,93
B-Maxi 1,5x350mmH	1,5	350	o. a.	2,24
B-Maxi 1,5x400mmH	1,5	400	o. a.	2,62
B-Maxi 2x60mmH	2,0	60	o. a.	1,12
B-Maxi 2x75mmH	2,0	75	o. a.	1,19
B-Maxi 2x100mmH	2,0	100	o. a.	1,24
B-Maxi 2x120mmH	2,0	120	o. a.	1,31
B-Maxi 2x150mmH	2,0	150	o. a.	1,38
B-Maxi 2x200mmH	2,0	200	o. a.	1,43
B-Maxi 2x250mmH	2,0	250	o. a.	1,84
B-Maxi 2x300mmH	2,0	300	o. a.	2,20
B-Maxi 2x350mmH	2,0	350	o. a.	2,54
B-Maxi 2x400mmH	2,0	400	o. a.	2,82
B-Maxi 3x60mmH	3,0	60	o. a.	1,85
B-Maxi 3x75mmH	3,0	75	o. a.	2,12
B-Maxi 3x100mmH	3,0	100	o. a.	2,38
B-Maxi 3x120mmH	3,0	120	o. a.	2,71
B-Maxi 3x150mmH	3,0	150	o. a.	3,00
B-Maxi 3x200mmH	3,0	200	o. a.	3,39
B-Maxi 3x250mmH	3,0	250	o. a.	3,99
B-Maxi 3x300mmH	3,0	300	o. a.	4,46
B-Maxi 3x350mmH	3,0	350	o. a.	4,96
B-Maxi 3x400mmH	3,0	400	o. a.	5,53
B-Maxi 4x60mmH	4,0	60	o. a.	4,35
B-Maxi 4x75mmH	4,0	75	o. a.	4,43
B-Maxi 4x100mmH	4,0	100	o. a.	5,20
B-Maxi 4x120mmH	4,0	120	o. a.	5,84
B-Maxi 4x150mmH	4,0	150	o. a.	6,40
B-Maxi 4x200mmH	4,0	200	o. a.	7,33
B-Maxi 4x250mmH	4,0	250	o. a.	7,85
B-Maxi 4x300mmH	4,0	300	o. a.	8,32
B-Maxi 4x350mmH	4,0	350	o. a.	8,90
B-Maxi 4x400mmH	4,0	400	o. a.	9,32

Attentie:

Op grond van de steeds wisselende niveaus van grondstofprijzen, kunnen wij genoodzaakt zijn om bovengenoemde prijzen aan te passen aan de actuele stand, middels het berekenen van een extra materiaaltoeslag. U zult dan altijd vooraf geïnformeerd worden, alvorens wij tot prijsaanpassing over gaan.

Verkoperde ophanghaken type B Maxi 20/20 90° gedraaid

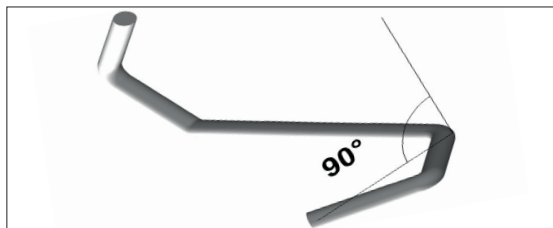

Andere maten en vormen
op aanvraag.

Art.-Nr.	Ø Diam. mm	Lengte mm	V/E	Prijs € 100 st.
B-Maxi 1,5x60mm90°H	1,5	60	o. a.	0,97
B-Maxi 1,5x75mm90°H	1,5	75	o. a.	1,00
B-Maxi 1,5x100mm90°H	1,5	100	o. a.	1,03
B-Maxi 1,5x120mm90°H	1,5	120	o. a.	1,08
B-Maxi 1,5x150mm90°H	1,5	150	o. a.	1,09
B-Maxi 1,5x200mm90°H	1,5	200	o. a.	1,35
B-Maxi 1,5x250mm90°H	1,5	250	o. a.	1,71
B-Maxi 1,5x300mm90°H	1,5	300	o. a.	1,99
B-Maxi 1,5x350mm90°H	1,5	350	o. a.	2,31
B-Maxi 1,5x400mm90°H	1,5	400	o. a.	2,68
B-Maxi 2x60mm90°H	2,0	60	o. a.	1,19
B-Maxi 2x75mm90°H	2,0	75	o. a.	1,24
B-Maxi 2x100mm90°H	2,0	100	o. a.	1,31
B-Maxi 2x120mm90°H	2,0	120	o. a.	1,38
B-Maxi 2x150mm90°H	2,0	150	o. a.	1,43
B-Maxi 2x200mm90°H	2,0	200	o. a.	1,50
B-Maxi 2x250mm90°H	2,0	250	o. a.	1,89
B-Maxi 2x300mm90°H	2,0	300	o. a.	2,27
B-Maxi 2x350mm90°H	2,0	350	o. a.	2,61
B-Maxi 2x400mm90°H	2,0	400	o. a.	2,88
B-Maxi 3x60mm90°H	3,0	60	o. a.	1,91
B-Maxi 3x75mm90°H	3,0	75	o. a.	2,19
B-Maxi 3x100mm90°H	3,0	100	o. a.	2,43
B-Maxi 3x120mm90°H	3,0	120	o. a.	2,77
B-Maxi 3x150mm90°H	3,0	150	o. a.	3,07
B-Maxi 3x200mm90°H	3,0	200	o. a.	3,45
B-Maxi 3x250mm90°H	3,0	250	o. a.	4,05
B-Maxi 3x300mm90°H	3,0	300	o. a.	4,51
B-Maxi 3x350mm90°H	3,0	350	o. a.	5,02
B-Maxi 3x400mm90°H	3,0	400	o. a.	5,59
B-Maxi 4x60mm90°H	4,0	60	o. a.	4,40
B-Maxi 4x75mm90°H	4,0	75	o. a.	4,50
B-Maxi 4x100mm90°H	4,0	100	o. a.	5,27
B-Maxi 4x120mm90°H	4,0	120	o. a.	5,90
B-Maxi 4x150mm90°H	4,0	150	o. a.	6,47
B-Maxi 4x200mm90°H	4,0	200	o. a.	7,40
B-Maxi 4x250mm90°H	4,0	250	o. a.	7,92
B-Maxi 4x300mm90°H	4,0	300	o. a.	8,38
B-Maxi 4x350mm90°H	4,0	350	o. a.	8,97
B-Maxi 4x400mm90°H	4,0	400	o. a.	9,38

90° links gedraaid

Legt u de haak vlak op tafel: het bovenste gedeelte wijst naar boven. Daarbij wijst het op tafel liggende deel beneden naar links of naar rechts, is dus 90° links, dan wel 90° rechts gedraaid.

Verkoperde ophanghaken type C Maxi R=11 mm

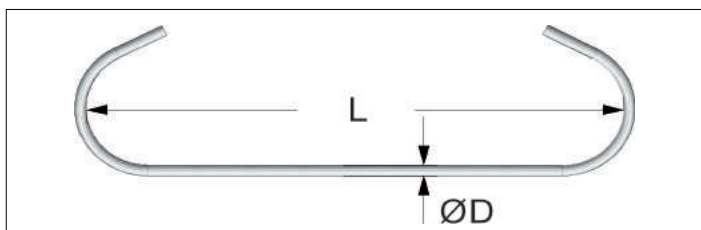

Andere maten en vormen op aanvraag.

Art.-Nr.	Ø Diam. mm	Lengte mm	V/E	Prijs € 100 st.
C-Maxi 1,5x60mmH	1,5	60	o. a.	0,91
C-Maxi 1,5x75mmH	1,5	75	o. a.	0,94
C-Maxi 1,5x100mmH	1,5	100	o. a.	0,97
C-Maxi 1,5x120mmH	1,5	120	o. a.	1,01
C-Maxi 1,5x150mmH	1,5	150	o. a.	1,03
C-Maxi 1,5x200mmH	1,5	200	o. a.	1,30
C-Maxi 1,5x250mmH	1,5	250	o. a.	1,65
C-Maxi 1,5x300mmH	1,5	300	o. a.	1,93
C-Maxi 1,5x350mmH	1,5	350	o. a.	2,24
C-Maxi 1,5x400mmH	1,5	400	o. a.	2,62
C-Maxi 2x60mmH	2,0	60	o. a.	1,12
C-Maxi 2x75mmH	2,0	75	o. a.	1,19
C-Maxi 2x100mmH	2,0	100	o. a.	1,24
C-Maxi 2x120mmH	2,0	120	o. a.	1,31
C-Maxi 2x150mmH	2,0	150	o. a.	1,38
C-Maxi 2x200mmH	2,0	200	o. a.	1,43
C-Maxi 2x250mmH	2,0	250	o. a.	1,84
C-Maxi 2x300mmH	2,0	300	o. a.	2,20
C-Maxi 2x350mmH	2,0	350	o. a.	2,54
C-Maxi 2x400mmH	2,0	400	o. a.	2,82
C-Maxi 3x60mmH	3,0	60	o. a.	1,85
C-Maxi 3x75mmH	3,0	75	o. a.	2,12
C-Maxi 3x100mmH	3,0	100	o. a.	2,38
C-Maxi 3x120mmH	3,0	120	o. a.	2,71
C-Maxi 3x150mmH	3,0	150	o. a.	3,00
C-Maxi 3x200mmH	3,0	200	o. a.	3,39
C-Maxi 3x250mmH	3,0	250	o. a.	3,99
C-Maxi 3x300mmH	3,0	300	o. a.	4,46
C-Maxi 3x350mmH	3,0	350	o. a.	4,96
C-Maxi 3x400mmH	3,0	400	o. a.	5,53
C-Maxi 4x60mmH	4,0	60	o. a.	4,35
C-Maxi 4x75mmH	4,0	75	o. a.	4,43
C-Maxi 4x100mmH	4,0	100	o. a.	5,20
C-Maxi 4x120mmH	4,0	120	o. a.	5,84
C-Maxi 4x150mmH	4,0	150	o. a.	6,40
C-Maxi 4x200mmH	4,0	200	o. a.	7,33
C-Maxi 4x250mmH	4,0	250	o. a.	7,85
C-Maxi 4x300mmH	4,0	300	o. a.	8,32
C-Maxi 4x350mmH	4,0	350	o. a.	8,90
C-Maxi 4x400mmH	4,0	400	o. a.	9,32

Attentie:

Op grond van de steeds wisselende niveaus van grondstofprijzen, kunnen wij genoodzaakt zijn om bovengenoemde prijzen aan te passen aan de actuele stand, middels het berekenen van een extra materiaaltoeslag. U zult dan altijd vooraf geïnformeerd worden, alvorens wij tot prijsaanpassing over gaan.

Verkoperde ophanghaken type C Maxi R=11 mm 90° gedraaid

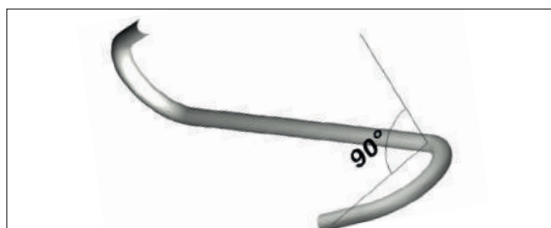

Andere maten en vormen
op aanvraag.

Art.-Nr.	Ø Diam. mm	Lengte mm	V/E	Prijs € 100 st.
C-Maxi 1,5x60mm90°H	1,5	60	o. a.	0,97
C-Maxi 1,5x75mm90°H	1,5	75	o. a.	1,00
C-Maxi 1,5x100mm90°H	1,5	100	o. a.	1,03
C-Maxi 1,5x120mm90°H	1,5	120	o. a.	1,08
C-Maxi 1,5x150mm90°H	1,5	150	o. a.	1,09
C-Maxi 1,5x200mm90°H	1,5	200	o. a.	1,35
C-Maxi 1,5x250mm90°H	1,5	250	o. a.	1,71
C-Maxi 1,5x300mm90°H	1,5	300	o. a.	1,99
C-Maxi 1,5x350mm90°H	1,5	350	o. a.	2,31
C-Maxi 1,5x400mm90°H	1,5	400	o. a.	2,68
C-Maxi 2x60mm90°H	2,0	60	o. a.	1,19
C-Maxi 2x75mm90°H	2,0	75	o. a.	1,24
C-Maxi 2x100mm90°H	2,0	100	o. a.	1,31
C-Maxi 2x120mm90°H	2,0	120	o. a.	1,38
C-Maxi 2x150mm90°H	2,0	150	o. a.	1,43
C-Maxi 2x200mm90°H	2,0	200	o. a.	1,50
C-Maxi 2x250mm90°H	2,0	250	o. a.	1,89
C-Maxi 2x300mm90°H	2,0	300	o. a.	2,27
C-Maxi 2x350mm90°H	2,0	350	o. a.	2,61
C-Maxi 2x400mm90°H	2,0	400	o. a.	2,88
C-Maxi 3x60mm90°H	3,0	60	o. a.	1,91
C-Maxi 3x75mm90°H	3,0	75	o. a.	2,19
C-Maxi 3x100mm90°H	3,0	100	o. a.	2,43
C-Maxi 3x120mm90°H	3,0	120	o. a.	2,77
C-Maxi 3x150mm90°H	3,0	150	o. a.	3,07
C-Maxi 3x200mm90°H	3,0	200	o. a.	3,45
C-Maxi 3x250mm90°H	3,0	250	o. a.	4,05
C-Maxi 3x300mm90°H	3,0	300	o. a.	4,51
C-Maxi 3x350mm90°H	3,0	350	o. a.	5,02
C-Maxi 3x400mm90°H	3,0	400	o. a.	5,59
C-Maxi 4x60mm90°H	4,0	60	o. a.	4,40
C-Maxi 4x75mm90°H	4,0	75	o. a.	4,50
C-Maxi 4x100mm90°H	4,0	100	o. a.	5,27
C-Maxi 4x120mm90°H	4,0	120	o. a.	5,90
C-Maxi 4x150mm90°H	4,0	150	o. a.	6,47
C-Maxi 4x200mm90°H	4,0	200	o. a.	7,40
C-Maxi 4x250mm90°H	4,0	250	o. a.	7,92
C-Maxi 4x300mm90°H	4,0	300	o. a.	8,38
C-Maxi 4x350mm90°H	4,0	350	o. a.	8,97
C-Maxi 4x400mm90°H	4,0	400	o. a.	9,38

90° links gedraaid

Legt u de haak vlak op tafel: het bovenste gedeelte wijst naar boven. Daarbij wijst het op tafel liggende deel beneden naar links of naar rechts, is dus 90° links, dan wel 90° rechts gedraaid.

Buisveerhaken

Buisveerhaken zijn geschikt voor het ophangen van buizen tot een diameter van 60,0 mm., mede afhankelijk van het gewicht van de buis en de schommelingen aan de kettingbaan.



Art.-Nr.	Type	Ø mm	Lengte mm	Prijs € 100 st.
Rohrhaken1.0x110	Typ 2	1,00	110,00	22,00
Rohrhaken2.0x110	Typ 2	2,00	110,00	23,00
Rohrhaken3.0x110	Typ 2	3,00	110,00	34,00

Klemhaken

De klemhaak is geschikt voor het ophangen van producten / profielen zonder ophang-gaten. De klauwen van de haak geven een minimale afdruk.



Art.-Nr.	Draad Ø mm	Lengte mm	Prijs € 100 st.
claw200	2	85	44,80
claw300	3	120	57,60
claw400	4	160	76,80

Labelclips (ovaal/stomp)

Art.-Nr.	Draad Ø mm	Lengte mm	Aantal / doos	Prijs € 100 st.
Etikettenschlaufe 1	1,40	35,00	1000	1,40
Etikettenschlaufe 2	1,80	50,00	1000	4,80



Testplaatjes (wit)

Aan twee zijden wit gecoate testplaatjes/labels vervaardigd uit St.37. Met afgeronde hoeken en voorzien van een ophanggat.

Art.-Nr.	Afmeting mm	Prijs € 100 st.
ppw45x80	45,00 x 80,00 mm	7,40
ppw55x100	55,00 x 100,00 mm	9,80
ppw55x110	55,00 x 110,00 mm	10,10
ppw65x120	65,00 x 120,00 mm	11,20



GEBAR draaihaak met kogellager

Lichte draaihaak uit verzinkt staal.

Draagkracht tot 35 kg.

Art.-Nr.	Vorm	Preis € / stuk
Gebar3	spitz	2,60
Gebar4	rund	2,60



Metrische schroefogen

Schroefogen kunnen fungeren als maskering in combinatie met ophangen.

Art.-Nr.	Maat	Draad-lengte mm	Oog Ø mm	Aantal / doos	Prijs € 100 st.
ms03	M3	10	5	500	2,90
ms04	M4	10	6	400	4,80
ms05	M5	10	8	200	6,70
ms06	M6	10	10	100	11,20
ms08	M8	15	12	100	32,30
ms10	M10	20	14	100	51,20
ms12	M12	20	16	50	81,30



Metrische schroefhulzen

Schroefhulzen kunnen fungeren als maskering in combinatie met ophangen.

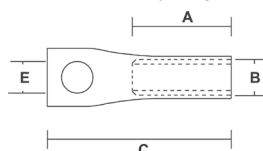

Art.-Nr.	Maat	A mm	B mm	C mm	E mm	Aantal / doos	Prijs € 100 st.
mt03	M3x20	5,00	M3	20,00	3,00	200	9,80
mt04	M4x25	8,00	M4	25,00	3,00	200	11,30
mt05	M5x30	13,00	M5	30,00	4,00	200	14,40
mt06	M6x35	15,00	M6	35,00	5,00	100	17,30
mt08	M8x50	15,00	M8	50,00	6,00	100	24,00
mt10	M10x60	20,00	M10	60,00	8,00	50	43,00
mt12	M12x73	25,00	M12	73,00	10,00	50	59,50
mt14	M14x72	30,00	M14	72,00	12,00	25	72,70
mt16	M16x75	25,00	M16	75,00	13,00	25	89,00
mt18	M18x75	25,00	M18	75,00	13,00	10	103,20
mt20	M20x75	25,00	M20	75,00	18,00	10	119,30

Traverse System CZ-25

Middelzware uitvoering traverse voor ophanghaken tot \varnothing 4,0 mm. Standaard worden deze traversen met een ophangafstand van 25 mm geleverd.

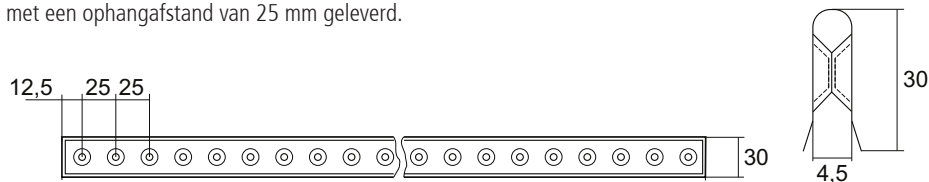

Art.-Nr.	Omschrijving	Lengte mm	Prijs € / stuk
CZ25-500	Traverse	500	3,80
CZ25-1000	Traverse	1000	7,20

Traverse System CZ-50

Middelzware uitvoering traverse voor ophanghaken tot \varnothing 4,0 mm. Standaard worden deze traversen met een ophangafstand van 50 mm geleverd.

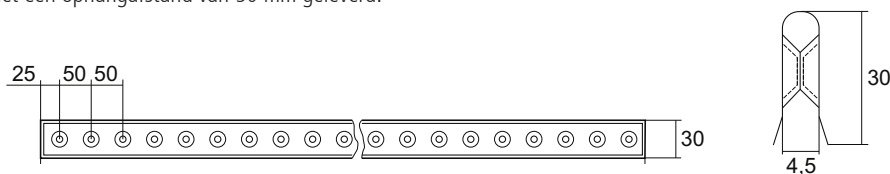

Art.-Nr.	Omschrijving	Lengte mm	Prijs € / stuk
CZ50-500	Traverse	500	3,80
CZ50-1000	Traverse	1000	7,20

Traverse System CZ-G50

Middelzware uitvoering traverse voor ophanghaken tot \varnothing 8,0 mm. Standaard worden deze traversen met een ophangafstand van 50 mm geleverd.

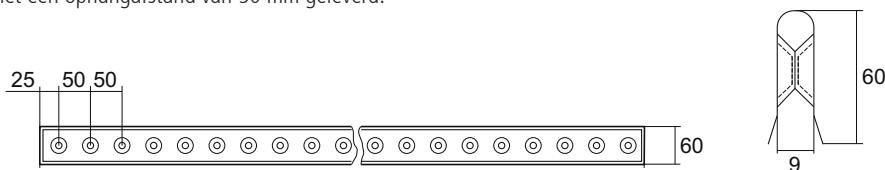

Art.-Nr.	Omschrijving	Lengte mm	Prijs € / stuk
CZ-G50-500	Traverse	500	6,00
CZ-G50-1000	Traverse	1000	12,00

Diverse Producte

Kettingreiniger voor gesloten rail	Standard	144
Kettingreiniger voor INP balk	INP	145
Speciale uitvoering en toebehoren kettingreiniger		145
Hittebestendig maskeerpapier		146
Hittebestendig maskeerpapier Super		146
Tape snijapparaat		147
Etikettendispenser		147
Monsterdozen		148
Oven thermometer		148
Siliconenlijm		149
Slang snijtang		149
Spatel		149
Stofmaskers		150
Stofdoeken		150
Overalls		150

Kettingreiniger 'Speedy Cleaner' voor gesloten rail

De kettingreiniger *Speedy Cleaner* voorkomt dat ketting en machineonderdelen vervuild raken met vuil en smeermiddel. Losse deeltjes vallen niet meer op schone of behandelde delen. Het verlaagt drastisch de onderhoudskosten en voorkomt stilstand in het proces. Tevens wordt het elektrostatische geleidingsvermogen verbeterd. De kettingreiniger is relatief snel te monteren, een veelzijdig in aanpassing op uw systeem. Geen aandrijving op het systeem, maar gebruik makende van de bewegende ketting. De borstels die gebruikt worden zijn van een speciale samenstelling die een lange levensduur garanderen.

Reken af met stof en vuil dat door de jaren heen is opgebouwd. Binnen een paar rondgangen is uw systeem weer schoon.

Model	Type kettingreinigssysteem	Prijs €
SPEEDYSCSTD	Kettingreiniger voor gesloten systeem standaard voor lagers 28, 32, 35, 37, 45 mm. zonder binnenreiniger	op aanvraag
SPEEDYSCSTDC	Kettingreiniger voor gesloten systeem standaard voor lagers 28, 32, 35, 37, 45 mm. met binnenreiniger	op aanvraag



Kettingreiniger 'Speedy Cleaner' voor enkel rail – INP balk

Model	Type kettingreinigingssysteem	Prijs €
SPEEDYINP80	Voor enkelbalks ophangrail INP80	op aanvraag
SPEEDYINP100	Voor enkelbalks ophangrail INP100	op aanvraag
SPEEDYINP120	Voor enkelbalks ophangrail INP120	op aanvraag
SPEEDYINP140	Voor enkelbalks ophangrail INP140	op aanvraag
SPEEDYINP160	Voor enkelbalks ophangrail INP160	op aanvraag



Model	Type kettingreinigingssysteem compleet met reinigungsset voor enkelbalks ophangrail	Prijs €
SPEEDYINP80 C	Voor enkelbalks ophangrail INP80	op aanvraag
SPEEDYINP100 C	Voor enkelbalks ophangrail INP100	op aanvraag
SPEEDYINP120 C	Voor enkelbalks ophangrail INP120	op aanvraag
SPEEDYINP140 C	Voor enkelbalks ophangrail INP140	op aanvraag
SPEEDYINP160 C	Voor enkelbalks ophangrail INP160	op aanvraag

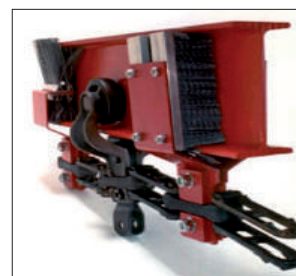

Toebehoren en speciale uitrusting

	Prijs €
Systeem voor het reinigen van enkelbalks ophangstelsel INP balken (voor zover los van Speedy Cleaner verkocht)	op aanvraag
Systeem voor het reinigen van gesloten balken (voor zover los van Speedy Cleaner verkocht)	op aanvraag
Reinigingssysteem voor transportsystemen	op aanvraag
Speciaal reinigingssysteem voor bodemkettingen	op aanvraag



Hittebestendig maskeerpapier

Hittebestendig maskeerpapier voor poedercoaten / twee-kleurencoaten en natlakken. Het papier is ideaal voor grote vlakken en hittebestendig tot 240°C zonder dat het vervormd.

Desgevraagd kunnen we elke breedte op maat snijden. Grote kostenbesparing is mogelijk, omdat u veel minder maskeertape nodig heeft. Papier is ook leverbaar in de kwaliteit 'Super'. Dit papier heeft een tweezijdig gesiliconiseerd oppervlak en kan mee door de voorbehandeling.

Vooraf testen is raadzaam!

Art.-Nr.	m ² per rol	Breedte mm	Prijs € / rol
maskpapier10	50,00	100,00	13,50
maskpapier15	75,00	150,00	20,30
maskpapier20	100,00	200,00	27,00
maskpapier25	125,00	250,00	33,30
maskpapier30	150,00	300,00	40,50
maskpapier35	175,00	350,00	47,30
maskpapier40	200,00	400,00	48,50
maskpapier50	250,00	500,00	67,50
maskpapier60	300,00	600,00	81,00
maskpapier70	350,00	700,00	84,80
maskpapier80	400,00	800,00	108,00
maskpapier90	450,00	900,00	121,60

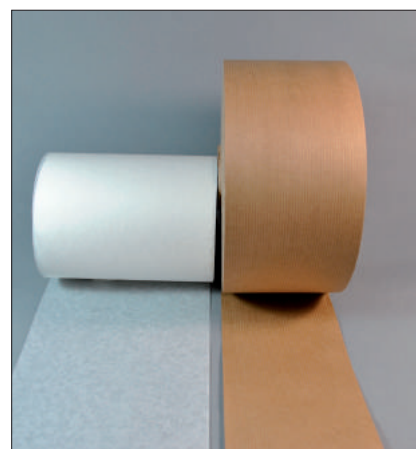

Hittebestendig maskeerpapier Super

Art.-Nr.	m ² per rol	Breedte mm	Prijs € / rol
maskpapier S 10	20,00	100,00	6,50
maskpapier S 15	30,00	150,00	10,40
maskpapier S 20	40,00	200,00	12,90
maskpapier S 25	50,00	250,00	16,10
maskpapier S 30	60,00	300,00	20,30
maskpapier S 40	80,00	400,00	25,70
maskpapier S 50	100,00	500,00	32,10
maskpapier S 60	120,00	600,00	40,60

Tape snijapparaat m-1000

De tapelengte is programmeerbaar in millimeters. Het apparaat is standaard uitgerust met foto-elektrische snijfunctie. De instelling van de lengte is manueel.



Art.-Nr.	Technische gegevens		Afmetingen			Prijs € per stuk
	Tape Br. mm	Tape L. mm	D. mm	Br. mm	H. mm	
m-1000	8-50	20-999	210	135	150	570,00

"NIEUW"

Tape snijapparaat CZ-A 900.6

De tapelengte is programmeerbaar in millimeters. Er kunnen onafhankelijk tot zes verschillende lengtes geprogrammeerd worden. De ingegeven lengtes kunnen manueel met Select-Taste opgevraagd worden of opeenvolgend volgens Automatic-Cyclus verwerkt worden. Vervolgens kan ook nog het aantal per verschillende lengte geprogrammeerd worden. Instelling van lengte en aantallen gaat manueel.



Art.-Nr.	Technische gegevens		Afmetingen			Prijs € per stuk
	Tape Br. mm	Tape L. mm	D. mm	Br. mm	H. mm	
CZ-A 900.6	6-60	5-999	213	116	140	690,00

"NIEUW"

Etikettendispenser CZ-A 524

Met de etikettendispenser CZ-A 524 kan men alle gebruikelijke stickers, evenals speciale stickers/etiketten eenvoudig automatisch af laten nemen. De aftasting geschiedt foto-elektrisch. De doorvoersnelheid is trapsgewijs regelbaar. Een ingebouwde teller geeft het aantal afgenomen etiketten aan. Zo'n zes instellingen kunnen geprogrammeerd worden: Automatisch/handmatig, telfunctie, etikettenherkenning, snelheidsregeling, hoeveelheidsregeling 100 – 200 mm. /sec. (programmeerbaar in 6 stappen).



Art.-Nr.	Etiket breedte mm	Afmetingen			Prijs € per stuk
		D. mm	Br. mm	H. mm	
CZ-A 524.60	15-60	215	104	140	712,00
CZ-A 524.120	15-120	215	157	157	768,00
CZ-A 524.180	15-180	215	157	215	890,00

Monsterdozen met 18 vakken

Leverbaar met verschillende maskeringen in 18 vakken.

Art.-Nr.	Omschrijving	Prijs € / doos
Monsterdoos 1	Assortiment schroefogen en schroefhulzen mt, ms, GSK, GB	15,00
Monsterdoos 2	Assortiment kappen en vlakstekkerkappen 315°C CZ-KG-M, vk, KSR, CZ-CWC, rec, src	15,00
Monsterdoos 3	Assortiment pluggen 315°C dfpp, CZ-SZ, CZ-SZB, wp-M, lt2000, BTM	15,00
Monsterdoos 4	Assortiment kappen en slangstukken 315°C ks, wc, ssc, swh, GCA, sk, GAF	15,00
Monsterdoos 5	Assortiment conische pluggen 315°C csp, cmpp	15,00
Monsterdoos 6	Assortiment pluggen 315°C csp, csps, 2560, cpp, WPP, flp	15,00
Monsterdoos 7	Assortiment pluggen en kappen 315°C CZ-DL, CZ-DL-B, HUP, MUP, UP, vc, sfp, smtp	15,00



Oven thermometers

Zelfklevende thermometer (5 x 90 mm) die op het product geplakt worden en de temperatuur meten in de oven. Door verkleuring van de afzonderlijke velden kan de temperatuur eenvoudig worden afgelezen. Ander temperatuurbereik op aanvraag.

Art.-Nr.	Temperatuurbereik in °C	Prijs € / stuk
term37,8-77c	37,80- 77,00	1,75
term82-132c	82,00-132,00	1,75
term138-188c	138,00-188,00	1,75
term166-216c	166,00-216,00	1,75
term193-254c	193,00-254,00	1,75



Siliconenlijm Elastosil E41 (tube)

Voor het verlijmen van o.a. rondsnoer, slang en andere hittebestendige maskeerproducten. **Testen is aanbevolen!**

Art.-Nr.	Omschrijving	Prijs € / tube
Elastosil E41	Siliconenlijm	15,10



Snijtang voor slangen en koord

Snijdt door zijn vorm en de rechte snede zeer nauwkeurig.

Art.-Nr.	Prijs €
Snijtang	12,00



Spatel 3M

Spatel voor het aandrukken van maskeertape, maskeerstickers en stansvormen.

Art.-Nr.	Materiaal	Breedte mm	Prijs € / stuk
Spatel goud	zacht	100,00	5,65
Spatel blauw	hard	100,00	1,60



Stofmaskers

Diverse stofmaskers tegen grof- en fijnstof.



Art.-Nr.	Omschrijving	MAC waarde	V/E	Prijs € / stuk
cz-971-00	Fijnstof P1, EN149-CE0194	10mg/m ³	20	1,20
cz-941-00	Fijnstof P2, EN149-CE0404	0,1-10mg/m ³	15	2,65
cz-972-00	Fijnstof P2, EN149-CE,ventiel	0,1-10mg/m ³	10	1,70

Stofdoeken "Staubfix"

Stofdoeken voor het snel reinigen van de cabine bij kleurwissel of voor het snel reinigen van producten. Vuil wordt zonder resten achter te laten van de oppervlakte verwijderd.

Art.-Nr.	Omschrijving	Prijs € / 100 st.
Uni	Stofdoek Uni	53,55
Super	Stofdoek Super	73,30
Hydro	Stofdoek Hydro	87,10



Overalls

Overall Monotex wit met afgeschermd ristsluiting, capuchon, elastiek in taille, mouwen en broekspijpen.

Overall Paint-Tritex-Plus grijs, zoals Monotex, maar dan antistatisch, ademend en poederdicht.

Art.-Nr.	Omschrijving	Prijs € per st. Maat 3 L	Prijs € per st. Maat 4 XL	Prijs € per st. Maat 5 XXL
CZ-725-00	Kat.1-Z2 Monotex PP	2,40	2,40	2,40
CZ-765-00	Kat.1-Z2 Paint-Tritex-Plus	7,60	7,60	7,60



Algemene voorwaarden

1. Algemeen

- 1.1 Deze voorwaarden zijn van toepassing op iedere aanbieding, offerte en overeenkomst tussen Alards Masking Solutions, hierna te noemen: "Gebruiker", en een Wederpartij waarop Gebruiker deze voorwaarden van toepassing heeft verklaard, voor zover van deze voorwaarden niet door partijen uitdrukkelijk en schriftelijk is afgeweken.
- 1.2 De onderhavige voorwaarden zijn eveneens van toepassing op overeenkomsten met Gebruiker, voor de uitvoering waarvan door Gebruiker derden dienen te worden betrokken.
- 1.3 De toepasselijkheid van eventuele inkoop of andere voorwaarden van de Wederpartij wordt uitdrukkelijk van de hand gewezen.
- 1.4 Indien één of meerdere bepalingen in deze algemene voorwaarden op enig moment geheel of gedeeltelijk nietig zijn of vernietigd mochten worden, dan blijft het overigens in deze algemene voorwaarden bepaalde volledig van toepassing. Gebruiker en de Wederpartij zullen alsdan in overleg treden teneinde nieuwe bepalingen ter vervanging van de nietige of vernietigde bepalingen overeen te komen, waarbij zoveel als mogelijk het doel en de strekking van de oorspronkelijke bepalingen in acht wordt genomen.
- 1.5 Indien onduidelijkheid bestaat omtrent de uitleg van één of meerdere bepalingen van deze algemene voorwaarden, dan dient de uitleg plaats te vinden 'naar de geest' van deze bepalingen.
- 1.6 Indien zich tussen partijen een situatie voordoet die niet in deze algemene voorwaarden geregeld is, dan dient deze situatie te worden beoordeeld naar de geest van deze algemene voorwaarden.
- 1.7 Indien Gebruiker niet steeds strikte naleving van deze voorwaarden verlangt, betekent dit niet dat de bepalingen daarvan niet van toepassing zijn, of dat Gebruiker in enigerlei mate het recht zou verliezen om in andere gevallen de stipte naleving van de bepalingen van deze voorwaarden te verlangen.

2. Offertes en aanbiedingen

- 2.1 Alle offertes en aanbiedingen van Gebruiker zijn vrijblijvend, tenzij in de offerte een termijn voor aanvaarding is gesteld. Een offerte of aanbieding vervalt indien het product waarop de offerte of de aanbieding betrekking heeft in de tussentijd niet meer beschikbaar is.
- 2.2 Gebruiker kan niet aan zijn offertes of aanbiedingen worden gehouden indien de Wederpartij redelijkerwijs kan begrijpen dat de offertes of aanbiedingen, dan wel een onderdeel daarvan, een kennelijke vergissing of verschrijving bevat.
- 2.3 De in een offerte of aanbieding vermelde prijzen zijn exclusief BTW, eventuele in het kader van de overeenkomst te maken kosten, daaronder begrepen, verzend- en administratiekosten, tenzij anders aangegeven.
- 2.4 Indien de aanvaarding (al dan niet op ondergeschikte punten) afwijkt van het in de offerte of de aanbieding opgenomen aanbod dan is Gebruiker daaraan niet gebonden. De overeenkomst komt dan niet overeenkomstig deze afwijkende aanvaarding tot stand, tenzij Gebruiker anders aangeeft.
- 2.5 Een samengestelde prijsopgave verplicht Gebruiker niet tot het verrichten van een gedeelte van de opdracht tegen een overeenkomstig deel van de opgegeven prijs. Aanbiedingen of offertes gelden niet automatisch voor toekomstige orders.

3. Contractduur, leveringstermijnen, uitvoering en wijziging overeenkomst

- 3.1 De overeenkomst tussen Gebruiker en de Wederpartij wordt aangegaan voor onbepaalde tijd, tenzij uit de aard van de overeenkomst anders voortvloeit of indien partijen uitdrukkelijk en schriftelijk anders overeenkomen.
- 3.2 Is voor de voltooiing van bepaalde werkzaamheden of voor de levering van bepaalde zaken een termijn overeengekomen of opgegeven, dan is dit nimmer een fatale termijn. Bij overschrijding van een termijn dient de Wederpartij Gebruiker derhalve schriftelijk in gebreke te stellen. Gebruiker dient daarbij een redelijke termijn te worden geboden om alsnog uitvoering te geven aan de overeenkomst.
- 3.3 Indien Gebruiker gegevens behoeft van de Wederpartij voor de uitvoering van de overeenkomst, vangt de uitvoeringstermijn niet eerder aan dan nadat de Wederpartij deze juist en volledig aan Gebruiker ter beschikking heeft gesteld.
- 3.4 Levering geschiedt af bedrijf van Gebruiker. De Wederpartij is verplicht de zaken af te nemen op het moment dat deze hem ter beschikking worden gesteld. Indien de Wederpartij afname weigert of nalatig is met het verstrekken van informatie of instructies die noodzakelijk zijn voor de levering, is Gebruiker gerechtigd de zaken op te slaan voor rekening en risico van de Wederpartij.
- 3.5 Gebruiker heeft het recht bepaalde werkzaamheden te laten verrichten door derden.
- 3.6 Gebruiker is gerechtigd de overeenkomst in verschillende fasen uit te voeren en het aldus uitgevoerde gedeelte afzonderlijk te factureren.
- 3.7 Indien de overeenkomst in fasen wordt uitgevoerd kan Gebruiker de uitvoering van die onderdelen die tot een volgende fase behoren opschorten totdat de Wederpartij de resultaten van de daaraan voorafgaande fase schriftelijk heeft goedgekeurd.
- 3.8 Indien tijdens de uitvoering van de overeenkomst blijkt dat het voor een behoorlijke uitvoering daarvan noodzakelijk is om deze te wijzigen of aan te vullen, dan zullen partijen tijdig en in onderling overleg tot aanpassing van de overeenkomst overgaan. Indien de aard, omvang of inhoud van de overeenkomst, al dan niet op verzoek of aanwijzing van de Wederpartij, van de bevoegde instanties en cetera, wordt gewijzigd en de overeenkomst daardoor in kwaliteit en / of kwantitatief opzicht wordt gewijzigd, dan kan dit ook consequenties hebben voor hetgeen oorspronkelijk overeengekomen werd. Daardoor kan het oorspronkelijk overeengekomen bedrag worden verhoogd of verlaagd. Gebruiker zal daarvan zoveel als mogelijk vooraf prijsopgave doen. Door een wijziging van de overeenkomst kan voorts de oorspronkelijk opgegeven termijn van uitvoering worden gewijzigd. De Wederpartij aanvaardt de mogelijkheid van wijziging van de overeenkomst, daaronder begrepen de wijziging in prijs en termijn van uitvoering.
- 3.9 Indien de overeenkomst wordt gewijzigd, daaronder begrepen een aanvulling, dan is Gebruiker gerechtigd om daaraan eerst uitvoering te geven nadat daarvoor akkoord is gegeven door de binnen Gebruiker bevoegde persoon en de Wederpartij akkoord is gegaan met de voor de uitvoering opgegeven prijs en andere voorwaarden, daaronder begrepen het alsdan te bepalen tijdstip waarop daaraan uitvoering gegeven zal worden. Het niet of niet onmiddellijk uitvoeren van de gewijzigde overeenkomst levert geen wanprestatie van Gebruiker op en is voor de Wederpartij evenmin grond om de overeenkomst op te zeggen. Zonder daarmee in gebreke te komen, kan Gebruiker een verzoek tot wijziging van de overeenkomst weigeren, indien dit in kwaliteit en / of kwantitatief opzicht gevolg zou kunnen hebben bijvoorbeeld voor de in dat kader te verrichten werkzaamheden of te leveren zaken.
- 3.10 Indien de Wederpartij in gebreke mocht komen in de deugdelijke nakoming van hetgeen waartoe hij jegens Gebruiker gehouden is, dan is de Wederpartij aansprakelijk voor alle schade (daaronder begrepen kosten) aan de zijde van Gebruiker daardoor direct of indirect ontstaan.
- 3.11 Indien Gebruiker met de Wederpartij een vaste prijs overeenkomt, dan is Gebruiker niettemin te allen tijde gerechtigd tot verhoging van deze prijs zonder dat de Wederpartij in dat geval gerechtigd is om de overeenkomst om die reden te ontbinden, indien de verhoging van de prijs voortvloeit uit een bevoegdheid of verplichting ingevolge de wet of regelgeving of haar oorzaak vindt in een stijging van de prijs van grondstoffen, lonen en cetera of op andere gronden die bij het aangaan van de overeenkomst redelijkerwijs niet voorzienbaar waren.
- 3.12 Indien de prijsstijging anders dan als gevolg van een wijziging van de overeenkomst meer bedraagt dan 10% en plaatsvindt binnen drie maanden na het sluiten van de overeenkomst, dan is uitsluitend de Wederpartij die een beroep toekomt op titel 5 afdeling 3 van Boek 6 BW gerechtigd de overeenkomst door een schriftelijke verklaring te ontbinden, tenzij Gebruiker alsdan alsnog bereid is om de overeenkomst op basis van het oorspronkelijk overeengekomen is uit te voeren, of indien de prijsverhoging voortvloeit uit een bevoegdheid of een op Gebruiker rustende verplichting ingevolge de wet of indien bedongen is dat de aflevering langer dan drie maanden na de koop zal plaatsvinden.

4. Opschorting, ontbinding en tussentijdse opzegging van de overeenkomst

- 4.1 Gebruiker is bevoegd de nakoming van de verplichtingen tot te schorten of de overeenkomst te ontbinden, indien:
- de Wederpartij de verplichtingen uit de overeenkomst niet, niet volledig of niet tijdig nakomt;
 - na het sluiten van de overeenkomst Gebruiker ter kennis gekomen omstandigheden goede grond geven te vrezen dat de Wederpartij de verplichtingen niet zal nakomen;
 - de Wederpartij bij het sluiten van de overeenkomst verzocht is om zekerheid te stellen voor de voldoening van zijn verplichtingen uit de overeenkomst en deze zekerheid uitblijft of onvoldoende is;
 - Indien door de vertraging aan de zijde van de Wederpartij niet langer van Gebruiker kan worden gevergd dat hij de overeenkomst tegen de oorspronkelijk overeengekomen condities zal nakomen, is Gebruiker gerechtigd de overeenkomst te ontbinden.
- 4.2 Voorts is Gebruiker bevoegd de overeenkomst te ontbinden indien zich omstandigheden voordoen welke van dien aard zijn dat nakoming van de overeenkomst onmogelijk is of indien er zich anderszins omstandigheden voordoen die van dien aard zijn dat ongewijzigde instandhouding van de overeenkomst in redelijkheid niet van Gebruiker kan worden gevergd.
- 4.3 Indien de overeenkomst wordt ontbonden zijn de vorderingen van Gebruiker op de Wederpartij onmiddellijk opeisbaar. Indien Gebruiker de nakoming van de verplichtingen opschort, behoudt hij zijn aanspraken uit de wet en overeenkomst.
- 4.4 Indien Gebruiker tot opschorting of ontbinding overgaat, is hij op generlei wijze gehouden tot vergoeding van schade en kosten daardoor op enigerlei wijze ontstaan.
- 4.5 Indien de ontbinding aan de Wederpartij toerekenbaar is, is Gebruiker gerechtigd tot vergoeding van de schade, daaronder begrepen de kosten, daardoor direct en indirect ontstaan.
- 4.6 Indien de Wederpartij zijn uit de overeenkomst voortvloeiende verplichtingen niet nakomt en deze niet-nakoming ontbinding rechtvaardigt, dan is Gebruiker gerechtigd de overeenkomst terstond en met directe ingang te ontbinden zonder enige verplichting zijnerzijds tot betaling van enige schadevergoeding of schadeloosstelling, terwijl de Wederpartij, uit hoofde van wanprestatie, wél tot schadevergoeding of schadeloosstelling is verplicht.
- 4.7 Indien de overeenkomst tussentijds wordt opgezegd door Gebruiker, zal Gebruiker in overleg met de Wederpartij zorgdragen voor overdracht van nog te verrichten werkzaamheden aan derden. Dit tenzij de opzegging aan de Wederpartij toerekenbaar is. Indien de overdracht van de werkzaamheden voor Gebruiker extra kosten met zich meebrengt, dan worden deze aan de Wederpartij in rekening gebracht. De Wederpartij is gehouden deze kosten binnen de daarvoor genoemde termijn te voldoen, tenzij Gebruiker anders aangeeft.
- 4.8 In geval van liquidatie, van (aanvraag van) surséance van betaling of faillissement, van beslaglegging - indien en voor zover het beslag niet binnen drie maanden is opgeheven - ten laste van de Wederpartij, van schuldsanering of een andere omstandigheid waardoor de Wederpartij niet langer vrijelijk over zijn vermogen kan beschikken, staat het Gebruiker vrij om de overeenkomst terstond en met directe ingang op te zeggen danwel de order of overeenkomst te annuleren, zonder enige verplichting zijnerzijds tot betaling van enige schadevergoeding of schadeloosstelling. De vorderingen van Gebruiker op de Wederpartij zijn in dat geval onmiddellijk opeisbaar.
- 4.9 Indien de Wederpartij een geplaatste order geheel of gedeeltelijk annuleert, dan zullen de daarvoor bestelde of gereedgemaakte zaken, vermeerdert met de eventuele aan- afvoer- en afleveringskosten daarvan en de voor de uitvoering van de overeenkomst gereserveerde arbeidstijd, integraal aan de Wederpartij in rekening worden gebracht.

5. Overmacht

- 5.1 Gebruiker is niet gehouden tot het nakomen van enige verplichting jegens de Wederpartij indien hij daartoe gehinderd wordt als gevolg van een omstandigheid die niet is te wijten aan schuld, en noch krachtens de wet, een rechtshandeling of in het verkeer geldende opvattingen voor zijn rekening komt.
- 5.2 Onder overmacht wordt in deze algemene voorwaarden verstaan, naast hetgeen daaromtrent in de wet en jurisprudentie wordt begrepen, alle van buitenkomende oorzaken, voorzien of niet voorzien, waarop Gebruiker geen invloed kan uitoefenen, doch waardoor Gebruiker niet in staat is zijn verplichtingen na te komen. Werkstakingen in het bedrijf van Gebruiker of van derden daaronder begrepen. Gebruiker heeft ook het recht zich op overmacht te beroepen indien de omstandigheid die (verdere) nakoming van de overeenkomst verhindert, intreedt nadat Gebruiker zijn verbintenis had moeten nakomen.
- 5.3 Gebruiker kan gedurende de periode dat de overmacht voortduurt de verplichtingen uit de overeenkomst opschorten. Indien deze periode langer duurt dan twee maanden, dan is ieder der partijen gerechtigd de overeenkomst te ontbinden, zonder verplichting tot vergoeding van schade aan de andere partij.
- 5.4 Voor zoveel Gebruiker ten tijde van het intreden van overmacht zijn verplichtingen uit de overeenkomst inmiddels gedeeltelijk is nagekomen of deze zal kunnen nakomen, en aan het nagekomen respectievelijk na te komen gedeelte zelfstandige waarde toekomt, is Gebruiker gerechtigd om het reeds nagekomen respectievelijk na te komen gedeelte separaat te factureren. De Wederpartij is gehouden deze factuur te voldoen als ware er sprake van een afzonderlijke overeenkomst.

6. Betaling en incassokosten

- 6.1 Betaling dient te geschieden binnen 30 dagen na factuurdatum, op een door Gebruiker aan te geven wijze in de valuta waarin is gefactureerd, tenzij schriftelijk anders door Gebruiker aangegeven. Gebruiker is gerechtigd om periodiek te factureren.
- 6.2 Indien de Wederpartij in gebreke blijft in de tijdige betaling van een factuur, dan is de Wederpartij van rechtswege in verzuim. De Wederpartij is alsdan een rente verschuldigd van 1% per maand, tenzij de wettelijke rente hoger is, in welk geval de wettelijke rente verschuldigd is. De rente over het opeisbare bedrag zal worden berekend vanaf het moment dat de Wederpartij in verzuim is tot het moment van voldoening van het volledig verschuldigde bedrag.
- 6.3 Gebruiker heeft het recht de door Wederpartij gedane betalingen te laten strekken in de eerste plaats in mindering van de kosten, vervolgens in mindering van de opgevallen rente en tenslotte in mindering van de hoofdsom en de lopende rente.
- 6.4 Gebruiker kan, zonder daardoor in verzuim te komen, een aanbod tot betaling weigeren, indien de Wederpartij een andere volgorde voor de toerekening van de betaling aanwijst. Gebruiker kan volledige aflossing van de hoofdsom weigeren, indien daarbij niet eveneens de opgevallen en lopende rente en incassokosten worden voldaan.
- 6.5 De Wederpartij is nimmer gerechtigd tot verrekening van het door hem aan Gebruiker verschuldigde.
- 6.6 Bezwaren tegen de hoogte van een factuur schorten de betalingsverplichting niet op. De Wederpartij die geen beroep toekomt op afdeling 6.5.3 (de artikelen 231 tot en met 247 boek 6 BW) is evenmin gerechtigd om de betaling van een factuur om een andere reden op te schorten.
- 6.7 Indien de Wederpartij in gebreke of in verzuim is in de (tijdige) nakoming van zijn verplichtingen, dan komen alle redelijke kosten ter verkrijging van voldoening buiten rechte voor rekening van de Wederpartij. De buitengerechtelijke kosten worden berekend op basis van hetgeen in de Nederlandse incassopraktijk gebruikelijk is, momenteel de berekeningsmethode volgens Rapport Voorwerk II. Indien Gebruiker echter hogere kosten ter incasso heeft gemaakt die redelijkerwijs noodzakelijk waren, komen de werkelijk gemaakte kosten voor vergoeding in aanmerking. De eventuele gemaakte gerechtelijke en executiecosten zullen eveneens op de Wederpartij worden verhaald. De Wederpartij is over de verschuldigde incassokosten eveneens rente verschuldigd.

Voor onze volledige Algemene Voorwaarden verwijzen wij u naar onze website: www.alards-masking.nl of www.alards-masking.be

MASKING SOLUTIONS

Metal- & Kunststofftechnik
Udo Janke

ALARDS
MASKING SOLUTIONS
Niederland
België

ZANG
IDEEN FÜR DIE
OBERFLÄCHENTECHNIK
Deutschland

H-MASKING
Süd-Westdeutschland

Hänel
Handelsvermittlung Industrielaake

SCS
Jablonec
Česká
Slovenská

GELSON
Italia
Suisse
Malta

LOTUS
Slovenija
Hrvatska
Bosna i Hercegovina

ROAR
Polska

